

## Zusatzprodukte 2024/25



- AdBlue®
- Arbeits- und Sicherheitsschuhe
- Auslegermäher
- Ballenwickelprodukte
- Batterien & Zubehör
- Betankungssysteme
- Betriebsstoffe & Zubehör
- HayBoss: Feuchtemessung  
Ballenmarkierer Applikatoren

- Frostschutz
- Kamerasysteme
- Kehrmaschinen & Schneeschilde
- Kleb- und Dichtstoffe
- Mulchgeräte
- Radios
- Reifen & Räder
- Reinigungsgeräte & -mittel
- Schmierstoffe

- Sitzbezüge
- Traktorhauben
- Vorbauhäcksler
- Werkstattwagen

# Zusatzprodukte

Willkommen bei den Fendt Zusatzprodukten! In unserem Katalog finden Sie eine Vielzahl an interessanten, peppigen und cleveren Qualitätsprodukten rund um Ihren Fendt. Alle Fendt gebrandeten Produkte haben einen Freigabeprozess bei Fendt durchlaufen und sind ausschließlich bei Ihrem Fendt Vertriebspartner zu beziehen.

Sie möchten für Ihre Maschine nur geprüfte Schmierstoffe verwenden? Dann informieren Sie sich über unser Sortiment an Fendt Schmierstoffen ab Seite 48. Mit Fendt Schmierstoffen sind Sie auf der sicheren Seite!

Ebenfalls in puncto Sicherheit präsentieren wir im Kapitel Elektronisches Zubehör ab Seite 70 viele nützliche Produkte mit denen Sie Ihre Maschine nachrüsten können. Sei es ein Kamerasystem zur Rückraumüberwachung Ihres Traktors oder eine Rundumsichtkamera für Ihren Mähdrescher – bei Fendt ist (fast) alles möglich.

Auch die Sauberkeit kommt bei Fendt nicht zu kurz! Im Kapitel Rund um Sauberkeit ab Seite 114 finden Sie eine Auswahl von uns empfohlener Reinigungsgeräte und Reinigungsmittel. Letztere sogar in schickem Fendt Design.

Mit Schonbezügen für Ihre Sitze in der Kabine oder für die Motorhauben Ihrer Weinbergtraktoren betreiben Sie mit minimalem finanziellen Aufwand hervorragende Werterhaltung Ihrer Maschine. Produktbeschreibungen und Artikelnummern finden Sie ab Seite 138.

Wir wünschen Ihnen viel Spaß beim Schmökern in unserem Katalog!

Wer Fendt fährt, führt.

# Inhalt

1	Anbaugeräte	4
	Kehrmaschinen	5
	Schneeschilder	8
	Ausleger-Mäher	11
2	Arbeits- & Sicherheitsschuhe	16
3	Batterien & Zubehör	22
4	Betriebsstoffe & Zubehör	35
	Kleb- & Dichtstoffe	36
	AdBlue®	40
	Frostschutzmittel	44
	Schmierstoffe	48
5	Betankungssysteme	64
6	Elektronisches Zubehör	70
	Kamera-Monitor-Systeme	71
	Radios und Kamerasysteme	84
7	Ballenwickelprodukte	90
8	Werkstattwagen und Werkzeug-Rollmappe	102
9	Reifen und Sonderräder	106
10	Rund um die Sauberkeit	114
	Reinigungsgeräte	115
	Reinigungsmittel	133
11	Werterhalt Ihrer Maschine	138
	Sitzbezüge	139
	Traktorhauben	142

# Anbaugeräte

05 Kehrmaschinen

08 Schneeschilde

11 Ausleger-Mäher



# Kehrmaschinen

## Plus 590

Anbaugerät für Traktoren, Hoflader,  
Kommunalfahrzeuge & Gabelstapler



Dieses beliebte Multitalent wird einfach jeglichen Ansprüchen gerecht. Dank ihrer zahlreichen Anbaumöglichkeiten und Arbeitsbreiten, ist die Kehrmaschine PLUS 590 für beinahe jedes Trägerfahrzeug geeignet und vielseitig einsetzbar. Mit einem vergrößerten Bürstendurchmesser von 590 mm, ist die Kehrwalze der neuen PLUS 590 mit den einzigartigen 100 % PP WaveLine Kombi-Bürstenringen inkl. CrownLock-System ausgestattet, das ein hervorragendes Kehrergebnis sowie eine hohe Standzeit garantiert. Die Bürsteneinstellung erfolgt einfach und komfortabel über das bewährte TUCHEL-Rasthebelsystem, das eine optimale Bodenführung sicherstellt. Die neu integrierte Kehrwalzennachlaufschutzsicherung schützt die hochwertigen Hydraulikkomponenten. Zudem verfügt die gesamte Baureihe ab sofort über Markenstützräder Ø 250 x 50 mm und Abstellstützen. Auf Wunsch kann die PLUS 590 mit einem Schmutzsammelbehälter ausgestattet werden. Dabei ist die hydraulische Entleerung serienmäßig, ebenso wie die Kehr-Keil-Optimierung, die für einen gleichmäßigen Abstand der Kehrwalze zum Behälter sorgt. Der Freikehrmodus wurde komplett überarbeitet, sodass die PLUS 590 nun ohne Demontage des Schmutzsammelbehälters freikehrend eingesetzt werden kann.

### Optional

- großvolumiger Schmutzsammelbehälter mit PU-Leiste
- Hochfüllklappe zur Erhöhung des Füllvolumens (+ ca. 30%)
- 3. Stützrad zur gleichmäßigen Bodenführung
- Gelenklager (Dreipunkt-Frontanbau zur Entlastung des 3. Stützrades)
- Wassersprüheinrichtung zur Staubbindung mit 100-/200-Liter-Tank und trockenlaufgeschützter Wasserpumpe
- Niveaueausgleich für die optimale Boden Anpassung
- hydraulisch angetriebener, einstellbarer Seitenkehrbesen für randnahes Kehren (ggf. mit Wassersprüheinrichtung)
- innenliegender, geschützter Hydraulikmotor
- Stromregelventil > 90 Liter
- hydraulische Seitenverstellung (zusätzlicher doppelt wirkender Steu-

erkreis erforderlich)

- extra stabile Räder ø 250 x 80 mm, für schweren Einsatz
- StVZO – Ausrüstung für Fahrten im Straßenverkehr
- Sonderlackierung

### Anbaumöglichkeiten

- Schlepperanbau über Dreipunktbock
- Kuppeldreieck, höhenverstellbar mit Pendeladapter
- Hof-/Frontladeranbau mit Parallelogramm und Pendelausgleich inkl. Höhenanzeige
- Gabelzinkenaufnahme mit Parallelogramm und Höhenanzeige
- Anbau für Kommunalfahrzeuge mit Pendeladapter
- Radladeraufnahme (SWE mit 3D-Niveaueausgleich und Höhenanzeige) bis 0,5 m³ Schaufelinhalt
- Anbauplatte passend zu Unimog DIN 76060 Gr. 3 und 5 mit Aushubzylinder, Niveau- und Pendelausgleich

TECHNISCHE DATEN		135	150	180	200	230	260
Arbeitsbreite (gerade / 20° schräg)	cm	135/127	150/141	180/169	200/188	230/216	260/244
Bürsten ø	mm	590	590	590	590	590	590
Gesamtbreite Motor (außen/innen)	cm	168/156	183/171	213/201	233/221	263/251	293/281
Erforderliche Ölmenge (b. 160 bar)	l/min.	30	30	30	40	40	50
Gewicht freikehrend*	kg	264	274	294	308	329	353
Gewicht m. Schmutzsammelbehälter*	kg	329	344	373	398	429	462
Volumen Schmutzsammelbehälter	l	166	184	220	244	280	315

## Profi 660

Die PROFI 660 ist die neue Generation aus der bekannten TUCHEL-Kehrmaschinenbaureihe PROFI. Ihr Bürstendurchmesser beträgt 660 mm und serienmäßig ist sie mit wabenförmigen, 100 % PP WaveLine Kombi-Bürsterringen inkl. CrownLock-System sowie einer Abstellstütze zur Schonung der Bürsten ausgestattet. Darüber hinaus gehört ein innenliegender Motor zur Grundausstattung. Diese Kehrmaschine können Sie mit einem Schmutzsammelbehälter ausstatten und hydraulisch zwischen freikiehendem und schmutzaufnehmendem Einsatz wählen. Die PROFI 660 ist mit dem TUCHEL-eigenen Rasthebelsystem und einer Kehr-Keil-Optimierung ausgestattet. Bei der Bürstenabnutzung ist somit sichergestellt, dass die Bürsterringe einen gleichmäßigen Abstand zum Schmutzsammelbehälter halten. Außerdem schonet die eingebaute Kehrwalzennachlaufregulierung die hochwertigen Hydraulikkomponenten. Der 3D-Niveaueingleich beinhaltet nun einen größeren Pendeladapter, der die optimale Bodenführung sicherstellt.

Anbaugerät für Radlader, Gabelstapler, Traktoren & Unimogs



### Optional

- großvolumiger Schmutzsammelbehälter mit PU-Leiste, Hochfüllklappe (Füllvolumen ca. + 30 %), hydr. Behälterentleerung und integriertem 3. Stützrad zur gleichmäßigen Bodenführung
- Stromregelventil (> 90 Liter / > 130 Liter)
- hydr. Seitenverstellung (ein zusätzlicher doppelt wirkender Hydrauliksteuerkreis erforderlich)
- Spritzschutz für freikiehende Ausführung, extra lang mit Schleuderschutzklappe
- Wassersprüheinrichtung zur Staubbindung mit 200-Liter-Tank und trockenlaufgeschützter Wasserpumpe
- hydraulisch angetriebener, einstellbarer Seitenkehrbesen für randnahes Kehren (ggf. mit Wasser-

sprüheinrichtung)

- Blattabstreifer, Kratzvorrichtung, Sonderlackierung
- extra stabile Räder  $\varnothing$  250 x 80 mm oder CSE Bereifung  $\varnothing$  306 x 116 mm, für schweren Einsatz
- StVZO - Ausrüstung für Fahrten im Straßenverkehr

### Anbaumöglichkeiten

- Radlader/Teleskopladeraufnahme (SWE), 3D geführtes Aufnahmesystem mit Rollenschacht, Höhenanzeige und Pendeladapter
- Gabelzinkenaufnahme mit Schnellverriegelungssystem; 3D geführtes Aufnahmesystem mit Rollenschacht, Höhenanzeige und Pendeladapter
- Anbauplatte passend zu Unimog DIN 76060 Gr. 3 und 5 mit Aushubzylinder, Niveau- und Pendelausgleich

### TECHNISCHE DATEN

		200	230	260	280
Arbeitsbreite (gerade / 20° schräg)	cm	200/188	230/216	260/244	280/260
Bürsten $\varnothing$	mm	660	660	660	660
Gesamtbreite Motor (außen/innen)	cm	223	253	283	299
Erforderliche Ölmenge (b. 160 bar)	l/min.	40	40	50	50
Gewicht freikiehrend*	kg	475	498	521	534
Gewicht m. Schmutzsammelbehälter*	kg	609	643	677	695
Volumen Schmutzsammelbehälter	l	315	361	407	431

## Profi-Champ

Die neue PROFI CHAMP mit innenliegendem Motor und einem großen Bürstendurchmesser von 750 mm eignet sich aufgrund ihres robusten Maschinenrahmens, den hochwertigen Hydraulikkomponenten und den besonders großen Rädern optimal für extreme Einsätze. Die Bürste ist serienmäßig mit 100 % PP WaveLine-Bürstenringen inkl. CrownLock-System ausgestattet. Für eine optimale Bodenführung sorgt die Einstellung der Kehrwalze über das TUCHEL-eigene Rasthebelsystem mit Kehr-Keil-Optimierung. Um die Hydraulikkomponenten zu schonen, sind alle technischen Details überarbeitet und eine Kehrwalzennachlaufregulierung neu integriert worden. Der für die PROFI-CHAMP entwickelte 3D-Niveaueausgleich beinhaltet nun einen größeren Pendeladapter, der die optimale Bodenführung sicherstellt. Die PROFI CHAMP ist ohne Demontage des Schmutzsammelbehälters auch als freikehrende Kehrmaschine einsetzbar.

### Anbaugerät für große Radlader, Traktoren & Unimogs



#### Optional

- großvolumiger Schmutzsammelbehälter mit PU-Leiste, Hochfüllklappe (Füllvolumen ca. + 30 %), hydr. Behälterentleerung und integriertem 3. Stützrad zur gleichmäßigen Bodenführung
- Stromregelventil (> 90 Liter / > 130 Liter)
- hydr. Seitenverstellung (ein zusätzlicher doppelt wirkender Hydrauliksteuerkreis erforderlich)
- Wassersprüheinrichtung zur Staubbindung mit 200-/400-Liter-Tank und trockenlaufgeschützter Wasserpumpe
- hydraulisch angetriebener, einstellbarer Seitenkehrbesen für randnahe Kehren (ggf. mit Wassersprüheinrichtung)
- hydraulisch klappbarer Seitenkehrbesen

- Blattabstreifer, Kratzvorrichtung, Sonderlackierung
- StVZO - Ausrüstung für Fahrten im Straßenverkehr

#### Anbaumöglichkeiten

- Radlader/Teleskopladeraufnahme (SWE), 3D geführtes Aufnahmesystem mit Rollenschacht, Höhenanzeige und Pendeladapter
- Gabelzinkenaufnahme mit Schnellverriegelungssystem; 3D geführtes Aufnahmesystem mit Rollenschacht, Höhenanzeige und Pendeladapter
- Anbauplatte passend zu Unimog DIN 76060 Gr. 3 und 5 mit Aushubzylinder, Niveau- und Pendelausgleich
- Kuppeldreieck oder Dreipunktbock KAT I/II, 3D geführtes Aufnahmesystem mit Rollenschacht, Höhenanzeige und Pendeladapter

#### TECHNISCHE DATEN

		240	280
Arbeitsbreite (gerade / 20° schräg)	cm	240/225	280/255
Bürsten ø	mm	750	750
Gesamtbreite Motor (außen/innen)	cm	266	299
Erforderliche Ölmenge (b. 160 bar)	l/min.	56	56
Gewicht freikehrend*	kg	722	762
Gewicht m. Schmutzsammelbehälter*	kg	904	957
Volumen Schmutzsammelbehälter	l	480	550



# Tuchel-SNOW

## SF

**für Rad-/ Teleskoplader, Traktoren,  
Gabelstapler & Kommunalfahrzeuge**

Das SF wird serienmäßig mit einem Federklappensystem ausgerüstet und garantiert Ihnen somit ein zügiges Schneeräumen. Gleichzeitig schützt Sie diese Überfahrtsicherung vor Unfällen, die z.B. durch Hindernisse unter der Schneedecke verursacht werden können. Wunschgemäß kann das SF mit einer PU-Leiste, einem hochabriebfesten Kommunalbesatz, der Ihnen gute Gleiteigenschaften garantiert und somit eine lange Lebensdauer sichert, oder einem Stahlbesatz ausgestattet werden. Die Spindelhöhenverstellung der Markenstützräder gewährleistet das stufenlose Einstellen der Räumleiste. Ein Verkratzen der Räumfläche wird durch den Einsatz von Schwerlast- Lenkrollen verhindert.

### Optional

- hydraulische Seitenverstellung (ein doppelt wirkender Steuerkreis erforderlich und auf Wunsch mit Druckbegrenzungsventil)
- Druckhalteventil
- Gleitkufen
- CSE-Bereifung  $\varnothing$  306 x 116 mm, für schweren Einsatz
- Schneeleittuch
- StVZO-Ausrüstung (Warnfahnen, -halter und Begrenzungslichter LED)
- Sonderlackierung



**hochabriebfester  
Kommunalbesatz**



**Anbau an verschiedene  
Trägerfahrzeuge möglich**



**stufenlose Einstellung der  
Markenstützräder**



**Schwerlastlenkrolle**

### Anbaumöglichkeiten

- Dreipunktbock
- Kuppeldreieck
- Anbauplatte mit Aushebung
- Gabelzinkenaufnahme
- Radlader- / Teleskopladeraufnahme

### TECHNISCHE DATEN

		200	225	250	275	300
Gesamtbreite (gerade/schräg)	cm	210/181	235/203	260/224	285/245	310/267
Räumbreite (gerade/schräg)	cm	200/173	225/194	250/215	275/237	300/258
Gewicht*	kg	367	392	417	437	462
Höhe	cm	82	82	82	82	82
Schrägstellung	Grad	bis 30	bis 30	bis 30	bis 30	bis 30



# L-SF

für Rad-/ Teleskoplader, Traktoren,  
Gabelstapler & Unimogs

## Ein Wintermärchen! Schnee ist wunderbar...

...denn mit dem neuen Schneeräumschild L-SF bekommen Sie den Schnee auf allen Flächen effektiv und leicht geräumt. Das L-SF haben wir für Sie serienmäßig mit einem Federklappensystem inklusive Vulkollanbesatz ausgerüstet und zudem den Neigungswinkel optimiert, um eine maximale Laufruhe zu erzielen. Mit unseren vereisungsfreien Federklappen sparen Sie sehr viel Zeit bei der Schneeräumung ein, da lästiges Enteisen der Maschinen ab sofort der Vergangenheit angehört. Die Verstärkung rund um den Bereich der Randabweiser auf der rechten wie auch auf der linken Seite dienen dem L-SF bei harten Einsätzen als Rammschutz.

In der Grundausstattung kann das Schneeräumschild mechanisch über ein Verstelleisen nach rechts und links geschwenkt werden. Unsere stahlgeschweißten Schwerlast-Lenkrollen verhindern darüber hinaus überflüssige Kratzspuren auf den zu räumenden Flächen.

### Optional

- hydraulische Seitenverstellung (auf Wunsch mit Druckbegrenzungsventil)
- Niveaueingleich
- extra stabile Räder ø 250 x 80 mm, für schweren Einsatz
- Schneeleittuch (für gute Sichtverhältnisse des Fahrers)
- StVZO-Ausrüstung (Warnfahnen, -halter und Begrenzungslichter LED)
- hochabriebfeste Gummileiste mit Korundeinlage für gute Gleiteigenschaften und eine lange Lebensdauer
- Sonderlackierung



stufenlos höhenverstellbare  
Markenstützräder,  
Abstellstütze



Höhenpeilstäbe



vereisungsfreie Feder-  
klappen; serienmäßig  
Vulkollanbesatz



Anbau an verschiedene  
Trägerfahrzeuge möglich

### Anbaumöglichkeiten

- Radlader- / Teleskopladeranbau (SWE) mit Rollenschacht und Höhenanzeige
- Dreipunktbock (Festanbau oder Rollenschacht mit Höhenanzeige)
- Kuppeldreieck (Festanbau oder Rollenschacht mit Höhenanzeige)
- Unimog Anbauplatte Gr. 3/5 mit Aushubzylinder und Niveaueingleich zur optimalen Boden Anpassung
- Gabelzinkenaufnahme



### TECHNISCHE DATEN

		200	225	250	275	300
Gesamtbreite (gerade/schräg)	cm	210/181	235/203	260/224	285/245	310/267
Räumbreite (gerade/schräg)	cm	200/173	225/194	250/215	275/237	300/258
Gewicht*	kg	367	392	417	437	462
Höhe	cm	82	82	82	82	82
Schrägstellung	Grad	bis 30	bis 30	bis 30	bis 30	bis 30



## VARIO

für Kleintraktoren,  
Unimogs & Gabelstapler

Der Schneeräumflug VARIO findet seinen Einsatz überall dort, wo Sie flexibel räumen möchten. Über die hydraulische Verstellung, gesichert durch Stickstoffblasen, ist es möglich, das zweigeteilte Schild in einer V-, Y- oder geraden Stellung zu nutzen. Die serienmäßigen Federklappensegmente mit PU-Besatz dienen Ihrer Sicherheit und schützen den Schneepflug vor Beschädigungen. Stufenlos höhenverstellbare Markenstützräder garantieren Ihnen eine kratzfreie Räumung. Die verschiedenen Anbauvarianten aus dem Hause Tüchel sorgen für eine optimale Anbindung an Ihr Trägerfahrzeug.

### Optional

- elektromagnetische Umschaltung für Trägerfahrzeuge mit nur einem doppelt wirkendem Steuerkreis
- Niveaueausgleich
- Gleitkufen
- extra stabile Räder  $\varnothing$  200 x 80 mm stahlgeschweißt ab 260 cm Breite  $\varnothing$  306 x 116 mm, für schweren Einsatz
- Perfect Steuerung, Flügelverstellung in gerader Stellung re./li. bzw. von Y-Form auf V-Form in einem Arbeitsgang
- StVZO-Ausrüstung (Warnfahnen, -halter und Begrenzungslichter LED)
- Sonderlackierung



vereisungsfreie  
Federklappen



hydraulische Verstellung  
der Klappflügel



Randabweiser



VARIO mit  
StVZO-Ausrüstung

### Anbaumöglichkeiten

- Dreipunktbock
- Kuppeldreieck
- Anbauplatte mit Aushebung
- Gabelzinkenaufnahme
- Hofladeraufnahme / Schnellwechsler mit Niveaueausgleich f. kl. Radlader)

TECHNISCHE DATEN		150	180	210	260	320	370
Räumbreite gerade	cm	150	179	218	268	318	368
Räumbreite V-Form	cm	135	161	199	226	273	281
Räumbreite Y-Form	cm	135	160	193	222	257	320
Schildhöhe Mitte/Seite	cm	64/73	64/73	77/91	77/93	77/96	83/97
Schrägstellung hinten/vorne	Grad	28/27	28/27	26/28	34/34	32/36	41/30
Gewicht*	kg	254	278	362	435	518	598

\* ohne Aufnahme mit PU-Besatz und Schwenkteil (Niveau)



Von Noremat -  
made in France  
Jetzt bei Ihrem  
Fendt Vertriebspartner  
erhältlich

# Ausleger-Mäher

Seit über 40 Jahren unterstützt Noremat kommunale Betriebe mit ausgefeilter Technik im Bereich der Grünpflege. Noremat ist Ihr zuverlässiger Partner für Mäh- und Mulcharbeiten von Straßenrändern und Seitenstreifen.

Linksseitige Schwenkachse und versetzter Arm:  
Hervorragende Stabilität, Hervorragende Sichtbarkeit!



Schwenk-  
achse

Traktor-  
achse



Doppeltwirkende  
Hubzylinder



## Stabilität

Die linksseitige Schwenkachse und der versetzte Arm (Noremat-Konzepte) bieten eine natürliche Stabilität, die Gegengewichte überflüssig macht. Dieses Konzept gewährleistet eine überlegene Sicherheit und schont die Reifen des Traktors.

## Sicherheit. Umkippschutz

Sobald sich der erste Arm der Vertikalstellung nähert, wandelt eine automatische Vorrichtung die zwei Hubzylinder in doppelwirkende Hubzylinder um. So bleibt der Arm in jeder Stellung immer unter Kontrolle.

## Bequemes Arbeiten auf schmalen Wegen

Mit der linksseitigen Schwenkachse befindet sich der Mähkopf so nah am Trägerfahrzeug wie möglich (mindestens 1,75 seitliche Reichweite). Dies ist die ideale Position zum Arbeiten auf schmalen Wegen, ohne den Traktor nach links versetzen oder zusätzliche Gelenke am Ausleger vorsehen zu müssen.

## Sichtbarkeit

Durch den Hydraulikarm mit vorderem Teleskopversatz wird der Mähkopf erheblich nach vorn geschoben und mäht unterhalb des Traktors. So kann der Fahrer die Straße, den Seitenstreifen und den Mähkopf gleichzeitig auf einen Blick erfassen.

# Sicherheit und Komfort



## Rückfahrstoßdämpfer „Falsch zurückgesetzt? Kein Bruchrisiko“

Diese mechanische Sicherung schützt den Zylinder vor Bruchgefahr und begrenzt die Belastungen auf die Struktur und die Gelenke beim Zurücksetzen des Arms. Bei einem versehentlichen Stoß schwenkt das Gabelgelenk, sodass der Arm nach vorn einklappt.



## Zweidruck- und horizontale Rückzugsvorrichtung

### „Ein unvergleichliches Fahren“

Der Arm wird immer mit demselben Abhebewiderstand in Arbeitsstellung gehalten, egal ob er neben dem Trägerfahrzeug angewinkelt (1) oder vollkommen ausgestreckt (2) ist. Das System wird über die Drücke im Mähkopfszylinder der Maschine automatisch geregelt. Durch die horizontale Rückzugsvorrichtung berührt der Mähkopf selbst beim Einklappen nie den Boden, wodurch die Maschine geschont und kein Mähgut herausgeschleudert wird.



## Kompakte Baugruppe „Sichere Fahrten zwischen Baustellen“

Dank der linksseitigen Schwenkachse ist die Maschine in Transportposition in das Lichtraumprofil des Traktors integriert. Eine halbautomatische Verriegelung blockiert den Arm mechanisch.

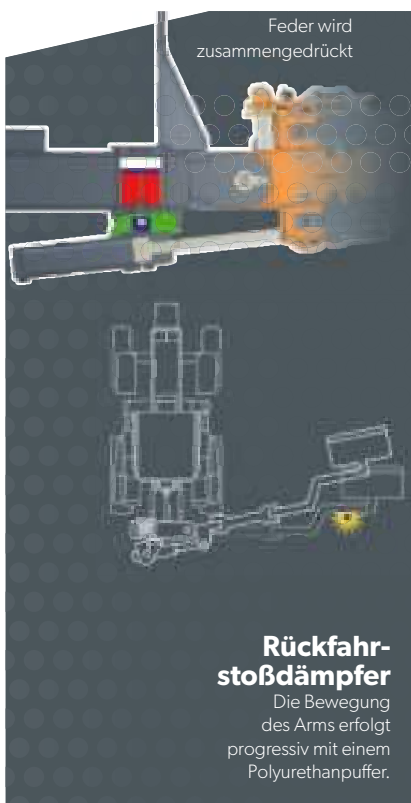

## Rückfahrstoßdämpfer

Die Bewegung des Arms erfolgt progressiv mit einem Polyurethanpuffer.



## Zwei Bewegungsgeschwindigkeitsbereiche

### „Präzise Bewegungen selbst bei großer Reichweite“

Die Bewegungsgeschwindigkeiten werden an die Ausladung des Arms angepasst. Durch einen Positionssensor reagiert der Arm schneller, wenn er nahe beim Trägerfahrzeug ist, und er ist stabiler und präziser, wenn er weiter entfernt ist.

## Federung mit doppeltem Druckspeicher

### „Intuitives Fahren“

Damit die Federung selbst bei großer Reichweite konstant wirksam ist, kommen 2 Druckspeicher in Reihe zum Einsatz: Der 1. Speicher (mit Kolben) ist aktiv, wenn der Arm nur wenig ausgefahren ist, und der 2. Druckspeicher (mit Gefäß) übernimmt bei maximaler Ausladung. Das System absorbiert die Unebenheiten des Geländes und senkt die Vibrationen erheblich.

## Anpassbare Werkzeuge



- 1 Unibroyeur 2** Brt. 125 cm
- 2 Unibroyeur 1000** Brt. 100 cm
- 3 Tactil'** Brt. 125 oder 150 cm
- 4 16 Max** Brt. 160 cm
- 5 Universel 1200** Brt. 120 cm
- 6 Forest-Zerkleinerer** Brt. 125 cm
- 7 Astschere**
- 8 Astsäge Lineo**
- 9 Astsäge Eliss'**
- 10 Grabensohlefräse** außer Optima
- 11 Bürste Klario**

## Steuerungen



## Anbau

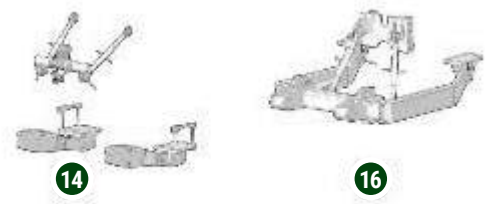

- 12 Konsole EMP** Die anpassbare modulare ergonomische Konsole eröffnet eine neue Ära.
- 13 Elektrische, digitale Steuerung** Die digitale Steuerung bietet eine tolle Verfeinerung der Werkseinstellungen und die Möglichkeit von Anpassungen mit dem Benutzer.
- 14 Schnellanbaurahmen**
- 15 „Vielseitiger“ Rahmen** außer Magistra 83T

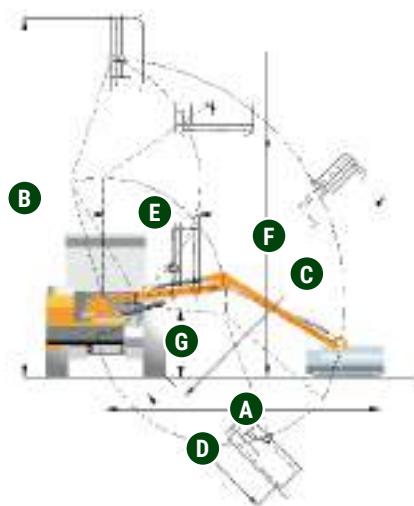

### Optima Baureihe

	51	M51	M56	60T	VISIOBRA M57T	
					Teleskop eingefahren	Teleskop ausgefahren
<b>A</b> Maximale horizontale Reichweite (1)	5,14 m	5,14 m	5,61 m	6,05 m	5,15 m	5,70 m
<b>B</b> Maximale vertikale Reichweite (2)	6,57 m	6,57 m	7,03 m	7,36 m	6,57 m	7,11 m
<b>C</b> Reichweite an 45° Böschung	5,23 m	5,23 m	5,71 m	6,09 m	5,23 m	5,80 m
<b>D</b> Reichweite an 45° Gräben	3 m	3 m	3,52 m	4 m	3 m	3,63 m
<b>E</b> Min. seitliche Reichweite (1)	1,75 m	1,75 m	1,85 m	1,75 m	1,75 m	1,75 m
<b>F</b> Maximale Reichweite über Hecken	4,42 m	4,42 m	4,65 m	4,86 m	4,42 m	4,71 m
<b>G</b> Lichte Höhe unter erstem Arm	1,01 m	1,01 m	1,01 m	1,01 m	1,01 m	1,01 m
Hinterer Ablenkungswinkel	100°	100°	100°	100°	100°	100°
Länge des Teleskoparms	-	-	-	0,91 m	-	0,92 m
Werkzeug-Drehwinkel	230°	230°	230°	230°	230°	230°
Transporthöhe (3)	3,86 m	3,86 m	3,85 m	3,80 m	3,86 m	3,86 m
Gewicht im Betriebszustand (4)	1545 kg	1595 kg	1645 kg	1600 kg	1745 kg	1745 kg

(1) Von Schlepperachse bis äußersten Schlegel gemessen; (2) 50 cm Bodenfreiheit; (3) Hängt vom Traktortyp und vom Reifenmodell ab; (4) mit Mähkopf Unibroyeur 2

### Magistra Baureihe

	M55	M60	68T	73T	83T	VISIOBRA M61T		VISIOBRA M63T	
						Teleskop eingefahren	Teleskop ausgefahren	Teleskop eingefahren	Teleskop ausgefahren
<b>A</b> Maximale horizontale Reichweite (1)	5,50 m	6 m	6,82 m	7,33 m	8,27 m	5,51 m	6,06 m	5,73 m	6,28 m
<b>B</b> Maximale vertikale Reichweite (2)	6,27 m	6,77 m	7,58 m	8,09 m	9,09 m	6,27 m	6,82 m	6,64 m	7,19 m
<b>C</b> Reichweite an 45° Böschung	5,36 m	5,86 m	6,69 m	7,20 m	8,17 m	5,36 m	5,91 m	5,68 m	6,23 m
<b>D</b> Reichweite an 45° Gräben	3 m	3,39 m	4,57 m	4,99 m	5,93 m	2,99 m	3,67 m	2,99 m	3,67 m
<b>E</b> Min. seitliche Reichweite (1)	1,75 m	1,75 m	1,75 m	1,80 m	2,05 m	1,75 m	1,75 m	1,75 m	1,75 m
<b>F</b> Maximale Reichweite über Hecken	4,23 m	4,61 m	4,90 m	5,29 m	5,90 m	4,22 m	4,51 m	4,59 m	4,89 m
<b>G</b> Lichte Höhe unter erstem Arm	1,15 m	1,20 m	1,30 m	1,23 m	1,35 m	1,28 m	1,30 m	1,28 m	1,30 m
Hinterer Ablenkungswinkel	90°	90°	90°	90°	90°	90°	90°	90°	90°
Länge des Teleskoparms	-	-	1,30 m	1,30 m	2 m	0,92 m	0,92 m	0,92 m	0,92 m
Werkzeug-Drehwinkel	230°	230°	230°	230°	230°	230°	230°	230°	230°
Transporthöhe (3)	3,50 m	3,73 m	3,76 m	3,78 m	3,95 m	3,57 m	3,57 m	3,57 m	3,57 m
Gewicht im Betriebszustand (4)	1965 kg	1975 kg	2175 kg	2225 kg	2450 kg	2255 kg	2255 kg	2270 kg	2270 kg

(1) Von Schlepperachse bis äußersten Schlegel gemessen; (2) 50 cm Bodenfreiheit; (3) Hängt vom Traktortyp und vom Reifenmodell ab; (4) mit Mähkopf Unibroyeur 2

MU-W

# Mulchgeräte

## Optimiert für den Einsatz in Weinbau, Gemüse- und Hopfenanbau

Das Arbeitsergebnis zählt sowohl für den Wein- und Obstbauern als auch für den Direktvermarkter und Gemüsebauern. Wesentlich ist eine vollständige Zerkleinerung von Schnittholz und Grünaufwuchs jeglicher Art. Mühling Mulchgeräte lassen sich genau an Ihre Anforderungen anpassen, ob Sie ökonomisch und extensiv ins Grobe wollen oder effizient und intensiv das perfekte Ergebnis auf Ihren Flächen erreichen müssen.

- Kompakte Bauform mit 1 m Tiefe und niedrigem Schwerpunkt ermöglicht sicheres Arbeiten am Hang und kurze Wege am Vorgewende
- Extrem schmal: Arbeitsbreite + 8 cm entspricht der Transportbreite
- Extrem robust: Anfahrerschutz und abgeschrägte Keilriemen-Schutzabdeckung
- Sämtliche Schrauben in Rundkopfausführung verhindern mögliche Verletzungen des Bestandes
- Maßgeschneiderte Arbeitsbreite für Ihren Einsatzzweck



Schmal und vertikal ausgeführte seitliche Verschleißkufen verhindern Scherwirkung und Verletzungen des Bestandes durch Abdrift am Seitenhang.



Hydraulische Seitenverschiebung schafft Flexibilität zwischen Reihen und am Vorgewende (optional).



Schnittholzrechen erfassen zuverlässig Schnittholz auch in der Traktorspur durch schnelle Tiefeneinstellung (optional).



Verbesserte Lenkfähigkeit und Traktion im Frontanbau durch das Front-Federentlastungspaket (optional).



## Die Kompaktklasse in engen Reihenkulturen

	MU-W 140	150	160
Arbeitsbreite (cm)	140	150	160
Transportbreite (cm)	148	158	168
Zapfwellendrehzahl* (U/min)	540 / 1.000	540 / 1.000	540 / 1.000
Gewicht (kg)	405	425	450
Anzahl M-Hammerschlegel	12	12	14

MU-O Vario

## Spezialgebiet: Obstbau und weitere Sonderkulturen

- Kompakte und robuste Bauform mit niedrigem Schwerpunkt ermöglicht sicheres Arbeiten am Hang und kurze Wege am Vorgewende
- Verstärkter Rotor hält auch extremen Belastungen stand
- MU-Vario® System serienmäßig
- Maßgeschneiderte Arbeitsbreite für Ihren Einsatzzweck
- Heck- und Frontanbau möglich (optional)
- Hohe Lebensdauer durch die innen liegende Stützwalzenlagerung Starinth®



**Muthing**

Vielseitig und robust, für schwere und leichte Aufgaben

MU-O Vario	180	200	220
Arbeitsbreite (cm)	180	200	220
Transportbreite (cm)	197	217	237
Zapfwellendrehzahl* (U/min)	540 / 1.000	540 / 1.000	540 / 1.000
Gewicht (kg)	660	690	760
Anzahl M-Hammerschlegel	16	16	18



Speziell geformte Verschleißkufen und das widerstandsfähige Gutleitblech sichern einen optimalen Gutfluss (optional).



Schnittholzrechen erfassen zuverlässig Schnittholz auch in der Traktorspur durch schnelle Tiefeneinstellung (optional).



Hydraulische Seitenverschiebung schafft Flexibilität zwischen Reihen und am Vorgewende (optional).

# BUCKBOOTZ



## Sicheres und charmantes Schuhwerk höchster Qualität

Die Arbeits- und Sicherheitsschuhe von Buckbootz werden in den Niederlanden entwickelt und hergestellt. Von klassischem Sicherheitsschuhwerk, über wasserdichte Schnürschuhe und Lederstiefel, bis hin zu robusten Freizeitschuhen bietet Buckbootz genau die richtigen Lösungen für Anwendungen in der Landwirtschaft.

### Design

Buckler Boots hat mehrere Produktlinien entwickelt, die patentierte Konstruktionsmerkmale aufweisen:

- Leder Slipper mit Buckflex® (eine Art integrierter Schuhlöffel)
- Buckbootz Neopren/Gummi Sicherheitstiefel
- Hybridz Slipper/Schnürschuh
- Mehrere selbst entwickelte Sohlen

### Materialeinsatz

Buckler Boots verarbeitet ausschließlich hochwertiges Vollrindsleder und verzichtet bewusst auf minderwertige Alternativen. Die Basis eines guten Arbeitsschuhs ist eine starke Sohle. Deshalb investiert Buckler Boots dauerhaft in die eigene Entwicklung von robusten Gummisohlen. Gummi ist stark, langlebig, bleibt in einem breiten Temperaturbereich flexibel und ist verschleiß-, rutsch-, öl- und hitzebeständig (300°C/60 Sek). Das Material hat eine hervorragende Griffigkeit in allen möglichen Arbeitssituationen und ist resistent gegen eine Vielzahl von Chemikalien.

### Einzigartige Garantie

Hinter dem Slogan „Body and Sole Together Forever“ verbirgt sich eine einzigartige Garantie! Buckler Boots garantiert, dass sich das Obermaterial und die Sohle während der gesamten Lebenszeit der Originalsohle nicht voneinander lösen werden! Die Garantie erlischt erst, wenn ein Bereich des Sohlenprofils abgelaufen ist.

### EN-Sicherheitsnormen

EN ISO 20345:2011

Das gesamte Buckbootz-Sortiment erfüllt die derzeit gültigen Sicherheitsnormen EN ISO 20345:2011 und/oder EN ISO 20345:2022. Nähere Informationen erhalten Sie auf [www.buckbootz.nl](http://www.buckbootz.nl) oder bei [info@buckbootz.nl](mailto:info@buckbootz.nl)

 Zehenkappenschutz

 Mittelsohlenschutz

 Hitzebeständige Sohle

 Ölresistente Sohle

 Rutschfeste Sohle

 Wasserdicht

 Antistatisch

 Scheuerschutz

 YKK-Reißverschluss

 Wasserabweisend

 Abdruckfreie Sohle

 Breite Passform

 EN 388

 Kälteisolierung

 ESD-zertifiziert



# bANg guardz

## Funktion und Komfort

Nach zwei Jahren ständiger Designentwicklung und Tragetests verkündet Buckbootz mit der Einführung eines sensationellen neuen Schuhs ohne Schnürung einen großen Durchbruch im Schuhdesign: **bANg guardz®**.

### bANg guardz

#### Eine bahnbrechende Innovation von Buckbootz

##### Sicherheitsspezifikation

- S3 HRO AN SRC
- Komposit-Zehenkappe
- Metallfreie penetrationsgeschützte Zwischensohle
- Antistatisch
- Öl- und hitzebeständige Sohle (300°C/60 sek) (HRO)
- Nicht markierende Gummi-Laufsohle



#### Auch in anderen Farben erhältlich:



Braun  
Art.Nr. BSH014BR

#### Art.Nr. BSH014BK

- Slipper
- Wasserdicht
- Metallfrei
- Knöchelschutz (10J Einschlag) (AN)
- Crazy Horse Leder
- Buckshot-Sohle
- Herausnehmbare, komfortable Einlegesohlen
- Reflektierende Akzente
- Robuste Zehenkappe
- Größen 40 - 47
- Das perfekte Schuhwerk für alle Anwendungen in der Landwirtschaft



##### Sicherheitsspezifikation

- S3 HRO AN SRC
- Komposit-Zehenkappe
- Metallfreie penetrationsgeschützte Zwischensohle
- Antistatisch
- Knöchelschutz (10J Einschlag) (AN) Rutschfest nach Extremtests (SRC)
- Öl- und hitzebeständige Sohle (300°C/60 sek) (HRO)
- Nicht markierende Gummi-Laufsohle



#### Auch in anderen Farben erhältlich:



Schwarz  
Art.Nr. BSH012BK

#### Art.Nr. BSH012BR

- Hoher Schnürschuh
- Wasserdicht
- Metallfrei
- Knöchelschutz (10J Einschlag) (AN)
- Crazy Horse Leder
- Buckshot Sohle
- Herausnehmbare, komfortable Einlegesohlen
- Reflektierende Akzente
- Robuste Zehenkappe
- Größen 40 - 47
- Für Landwirtschaft, Bau, Industrie, Tiefbau, Installation, Wartung



## Buckshot

### Erstklassiges wasserfestes Sicherheitsschuhwerk in Injection Moulded-Ausführung

Wir arbeiten ständig daran, unsere Produkte noch besser zu machen. Sowohl der BVIZ2, der BVIZ3, der Hybridz als auch der BSH006 verfügen über unsere neue dreifach genähte Achillesfersestütze, die zusätzliche Unterstützung und eine noch bessere Passform bietet. Darüber hinaus sind alle mit wasserdichten Gummibändern versehen. Dies stellt sicher, dass zum ersten Mal alle Buckshot-Modelle wasserdicht sind. Darüber hinaus verfügt der Hybridz über ein neues Schnürsystem und der BSH006 über reflektierende Streifen für eine bessere Sichtbarkeit. Zwei bereits großartige Produkte wurden perfektioniert.

#### Sicherheitsspezifikation

- Schutzkappe aus Stahl
- Zwischensohle aus Stahl
- Hohe Sichtbarkeit, reflektierende Akzente
- Antistatisch
- Öl- und hitzebeständige Sohle (300°C/60 sek)
- Rutschfest nach Extremtests
- S3 HRO SRC



Braun  
Art.Nr. BSH006 BR



#### Art.Nr. BSH006 BK

- Slipper
- Wasserdicht
- Crazy Horse Leder
- Buckshot-Sohle
- Herausnehmbare, komfortable Einlegesohlen
- Robuste Zehenkappe
- Achillesfersestütze
- Größen 40 - 47
- Für Landwirtschaft, Bau, Industrie, GWW, Installation, Wartung



Schwarz  
Art.Nr. BSH009 BK



#### Art.Nr. BSH009 BR

- Hoher Schnürschuh
- Wasserdicht
- Crazy Horse Leder
- Buckshot-Sohle
- Herausnehmbare, komfortable Einlegesohlen
- Robuste Zehenkappe
- Größen 40 - 47
- Für Landwirtschaft, Bau, Industrie, GWW, Installation, Wartung



#### Art.Nr. BSH010 BR

- Slipper mit Schnürsenkeln
- Wasserdicht
- Crazy Horse Leder
- Buckshot-Sohle
- Herausnehmbare, komfortable Einlegesohlen
- Robuste Zehenkappe
- Achillesfersestütze
- Größen 40 - 47



#### Art.Nr. BSH010 BR

- Arbeitsstiefel
- Wasserdicht
- Dark Brown Crazy Horse Leder
- Buckshot-Sohle
- Herausnehmbare, komfortable Einlegesohlen
- Robuste Zehenkappe
- Größen 40 - 47
- Sektoren: Landwirtschaft, Bau, Industrie, GWW, Installation, Wartung





Auch in schwarz erhältlich (NKZ101BK)

#### Art.Nr. NKZ101 BR

- Slipper
- Nubuckleder
- Nubuckz-Sohle
- Robuste Zehenkappe
- Metallfrei
- Herausnehmbare, komfortable Einlegesohlen
- Größen 38 - 47
- Für Landwirtschaft, Bau, Industrie, BSW, Installation, Wartung



#### Art.Nr. NKZ102 BK

- Mittelhoher Schnürschuh
- Nubuckleder
- Nubuckz-Sohle
- Robuste Zehenkappe
- Metallfrei
- Herausnehmbare, komfortable Einlegesohlen
- Größen 40 - 47
- Für Landwirtschaft, Bau, Industrie, BSW, Installation, Wartung



## Nubuckz

### Sicherheitsschuhwerk in Injection Moulded-Ausführung

#### Sicherheitsspezifikation

- Metallfreie Schutzkappe
- Metallfreie penetrationsgeschützte Zwischensohle
- 360° reflektierende Akzente
- Antistatisch
- Nicht markierende Gummi-Laufsohle
- Öl- und hitzebeständige Sohle (300°C/60 sek)
- Rutschfest nach Extremtests
- S3 HRO SRC



Lieferbar ab Dezember 2023

#### Art.Nr. BVIZ5 ORBK

- Arbeitstiefel
- Wasserdicht
- Geöltes Nubuckleder
- Buckz Viz Sohle
- High-viz orange Akzente
- Metallfrei
- Knöchelschutz (10J Einschlag) (AN)
- Größen 40 - 47
- Sektoren: Für Landwirtschaft, Bau, Industrie, GWW, Installation, Wartung



Schwarz/Hi-viz Gelb  
Art.Nr. BVIZ2 YL BK

Auch in anderen Farben erhältlich:

#### Art.Nr. BVIZ2 OR BK

- Schwarz/Hig-viz Orange
- Mittelhoher Schnürschuh
- Wasserdicht
- Geöltes Nubuckleder
- Wasserfestes Cordura®
- Buckz Viz Sohle
- Metallfrei
- Herausnehmbare, komfortable Einlegesohlen
- Achillesverschluss
- Fersenstütze
- Größen 40 - 47
- Für Landwirtschaft, Bau, Industrie, GWW, Installation, Wartung



## Buckz Viz

### Wasserfeste Sicherheitstiefel mit hoher Sichtbarkeit in Injection Moulded-Ausführung

#### Sicherheitsspezifikation

- Superleichte Schutzkappe
- Penetrationsgeschützte Zwischensohle
- 360° rundum Sichtbarkeit kontrastierend
- Reflektierend bis zu 100 Meter
- Antistatisch
- Nicht markierende Sohle
- Öl- und hitzebeständige Sohle (300°C/60 sek)
- Rutschfest nach Extremtests
- S3 HRO SRC

## Goodyear Welted Safety

**Traditionelles erstklassiges Qualitäts-Schuhwerk**

### Sicherheitspezifikation

- Schutzkappe aus Stahl
- Zwischensohle aus Stahl
- Öl- und hitzebeständige Sohle (300°C/60 sek)
- Rutschfest nach Extremtests
- SB P HRO SRC



### Art.Nr. B701SMWP

- Arbeitstiefel
- Wasserdicht
- Dark Brown Crazy Horse Leder
- K3-Sohle
- Knöchelverstärkung für noch bessere Passform
- Herausnehmbare, komfortable Einlegesohlen
- Größen 40 - 47
- Sektoren: Landwirtschaft, Bau, Industrie, GWW, Installation, Wartung



### Art.Nr. B1150SM MAX Buckflex

- Slipper
- Chocolate Oil Leder
- K3-Sohle
- Herausnehmbare, komfortable Einlegesohlen
- Buckflex eingebauter Schuhlöffel
- Größen 38 - 47
- Für Landwirtschaft, Bau, Industrie, GWW, Installation, Wartung

## Safety Buckbootz

**Die neue Generation Neopren/Gummi EN S5 Sicherheitstiefel**

### Sicherheitspezifikation

- Superleichte Schutzkappe
- Penetrationsgeschützte Zwischensohle
- 360° rundum Sichtbarkeit kontrastierend
- Reflektierend bis zu 100 Meter
- Antistatisch
- Öl- und hitzebeständige nicht markierende Gummi-Laufsohle (300°C/60sek)
- Kälteisolierung bis -17°C (±2°C)
- Hitzebeständige Sohle 150°C / 30 min
- Knöchelschutz (10J Einschlag)
- Rutschfest nach Extremtests
- S5 HRO CI HI AN SRC



### Art.Nr. BBZ8000 BK YL

- Schwarz/Hi-viz Gelb
- Wasserdicht
- 5mm Neopren mit Gummischutzschicht
- Hi-viz Aerospencer-Futter
- K12-Sohle
- Knöchel- und Achillessehnen-Unterstützung
- Metallfrei
- Herausnehmbare, waschbare Einlegesohlen
- Größen 37 - 47
- Für Landwirtschaft, Bau, Industrie, GWW, Food, Offshore



# TRADEZ

## Leichte sportliche Sicherheitsschuhe

### Sicherheitspezifikation

- S3 SRC
- Superleichte Schutzkappe
- Penetrationsgeschützte Zwischensohle
- Nicht markierende Gummi-Laufsohle
- Rutschfest nach Extremtests (SRC)
- Antistatisch



### Auch in anderen Farben erhältlich:



Braun  
Art.Nr. BLITZ BR

### Art.Nr. BLITZ BK

- Mittelhoher Schnürschuh
- Vollnarben Rindsleder
- TRADEZ-Sohle
- TPU Zehenkappe und Fersenverstärkung
- Metallfrei
- Herausnehmbare, komfortable Einlegesohlen
- Größen 40 – 47
- Sektoren: Landwirtschaft, Bau, Industrie, Tiefbau, Installation, Wartung
- S3 SRC



2



### Art.Nr. Liz (in Damengrößen)

- Niedriger Schnürschuh
- Obermaterial aus blauem Leder/KPU
- Speziell entwickelt für Damen
- TRADEZ LB-Sohle
- Metallfrei
- Herausnehmbare, komfortable Einlegesohlen
- Größen Liz (Damen): 36 - 41
- Für Landwirtschaft, Industrie, BSW, Installation, Wartung



### Art.Nr. Kez

- Niedriger Schnürschuh
- Schwarzes KPU-Obermaterial
- TRADEZ LB-Sohle
- Metallfrei
- Herausnehmbare, komfortable Einlegesohlen
- Größen 40 - 47
- Für Landwirtschaft, Industrie, BSW, Installation, Wartung



# Batterien & Zubehör

- 23 Batterien
- 32 Ladegeräte

3

**Fendt Batterien erhalten  
Sie ausschließlich bei Ihrem  
Fendt Vertriebspartner!**



# Batterien



## Power Bull

### Die Starterbatterie für HOHEN Energiebedarf.

Die verlässliche Startkraft für eine Vielzahl moderner Landmaschinen. Ideal geeignet für viele Modelle, vom Schmalspurschlepper bis zum Feldhäcksler, bei hoher Rüttel- und Zyklenbelastung.



## Running Bull AGM

### Die Starter- und Bordnetzbatterie für HÖCHSTEN Energiebedarf, in AGM\*-Technologie.

Die ultimative AGM Startkraft und Bordnetzversorgung für eine Vielzahl moderner Landmaschinen. Geeignet für viele Modelle, vom Schmalspurschlepper bis zum Weinbergtraktor und Feldhäcksler, bei höchster Rüttel- und Zyklenbelastung.

Sogar Einbau in Seitenlage möglich (max. 90° Neigungswinkel)!

\*AGM = Absorbent Glass Mat, auslaufsicher dank im Glasvlies gebundenem Elektrolyt



## Buffalo Bull

### Die Starterbatterie in verlässlicher Markenqualität.

Wer für seine Landmaschine eine passende und verlässliche Starterbatterie sucht, liegt mit der Entscheidung für die Buffalo Bull genau richtig. Ideal für einige Mähdrescher, Teleskoplader und Pflanzenschutzselbstfahrer. Im Sortiment sind Nischen- und Ergänzungstypen speziell für Landmaschinen.



## Buffalo Bull Hochstrom

### Die Starterbatterie mit MEGA Kaltstart Kraft.

Im Landmaschinenbereich werden zunehmend höhere Kaltstartströme benötigt. Ursache dafür sind hohe Schlepplasten (zum Beispiel bei Zusatzaggregaten), die beim Start mitbetätigt werden müssen. Beispielsweise ideal geeignet für Mähdrescher mit elektrischem Rapstrenner oder Traktoren mit Holzspalter im Forstbetrieb. Für derartige Anforderungen wurde die Buffalo Bull Hochstrombatterie entwickelt.

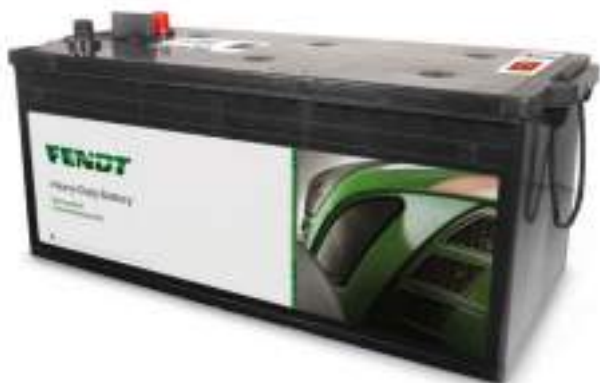

## Buffalo Bull EFB

### Die Starter- und Bordnetzatterie mit entscheidend mehr Power für HÖCHSTEN Energiebedarf.

Der härteste Dauereinsatz in vielen Großtraktoren stellt Batterien vor riesige Herausforderungen. Die Ansprüche an extreme Zyklen- und Rüttelfestigkeit sind mit den Jahren enorm gestiegen. Eigenschaften wie Wartungsfreiheit, Betriebssicherheit und Kaltstartleistung sind heute wichtiger denn je. Idealer Einsatz in Großtraktoren und Mähreschern mit höchster Rüttel- und Zyklenbelastung. Die neue Buffalo Bull EFB Batterie wurde genau für diese höchsten Anforderungen konzipiert.

## Buffalo Bull SHD / SHD PRO

### Die Starter- und Bordnetzatterie mit entscheidend mehr Power für HOHEN Energiebedarf.

Der harte Dauereinsatz in vielen Landmaschinen stellt Batterien vor hohe Herausforderungen. Die Ansprüche an Zyklen- und Rüttelfestigkeit sind weiter gestiegen. Eigenschaften wie Wartungsfreiheit, Betriebssicherheit und Kaltstartleistung werden verstärkt gefordert. Idealer Einsatz in Großtraktoren und Mähreschern bei hoher Rüttel- und Zyklenbelastung. Die optimierte Buffalo Bull SHD Professional Batterie ist die Antwort darauf.



Type	Art.Nr.*	Bezeichnung	Nennspannung V	Kapazität Ah 20h *= 10h	Kaltstartstrom A EN	Schaltung	Länge max. (mm)	Breite max. (mm)	Kasten- höhe max. (mm)	Gesamt- höhe max. (mm)	Boden- leiste
506 14	X991450388000	Bike Bull AGM	12	6*	100	0	114	71	131	131	B00
592 01	X991450386000	Running Bull AGM	12	92	850	0	354	175	190	190	B13
605 02	X991450384000	Buffalo Bull HD	12	105	1000	9	330	171	218	241	B00
610 40	X991450285000	Buffalo Bull SHD	12	110	760	3	514	175	210	210	B03
610 48	X991450387000	Buffalo Bull HD	12	110	800	1	344	172	214	230	B00
635 44	X991450290000	Buffalo Bull SHD	12	135	900	3	514	175	210	210	B03
645 03	X991450379000	Buffalo Bull SHD PRO	12	145	800	3	514	189	195	220	B00
650 11	X991450381000	Buffalo Bull HS	12	150	1150	3	514	189	195	220	B00
670 33	X991450293000	Buffalo Bull SHD	12	170	1000	3	514	218	210	210	B03
680 08	X991450380000	Buffalo Bull SHD PRO	12	180	1000	3	514	223	195	220	B00
680 11	X991450382000	Buffalo Bull HS	12	180	1400	3	514	223	195	220	B00
680 89	X991451000570	Buffalo Bull HD	12	180	950	4	510	216	205	225	B03
725 03	X991450385000	Buffalo Bull SHD PRO	12	225	1150	3	517	273	212	240	B00
740 17	X991450271000	Buffalo Bull EFB	12	240	1200	3	517	273	212	240	B00
RTS 4.2	X991450389000	Optima Red Top	12	50	815	1	260	173	170	200	B00
P100 40	X991450383000	Power Bull	12	100	820	0	354	175	190	190	B13

\* Für unsere Kunden in Österreich, wird bei der Artikelnummer statt X991... die X992... vorangestellt.



Maschine	VIN (von/bis)	Anzahl ver- bauer Batter- rien	DIN Banner	Artikelnummer Nachbezug	
<b>Traktoren</b>					
<b>Geräteträger GT</b>					
345	345 GT	1	P100 40 oder AGM 592 01	X991450383000 X991450386000	
360	360 GT				
148	370 GT / GTA				
380	380 GT / GTA				
149	380 GT				
395	395 GTA				
<b>Fendt Xylon</b>					
520	520	1	RedTop RT S 4.2	X991450389000	
522	522				
524	524				
<b>Farmer 200</b>					
205	250 V / VA / VAK / VK	1	P100 40 oder AGM 592 01	X991450383000 X991450386000	
206	260 V / VA				
207	270 V / VA				
208	275 V / VA 280 V				
246	260 P / PA				
247	270 P / PA				
248	280 P / PA				
294	240 S				
295	250 LE / S / SA				
296	260 S / SA				
297	275 S / SA / 280 S				
<b>Fendt 200</b>					
210	206 V / F	<- 210/1001 -> 210/3000	1	P100 40 oder AGM 592 01	X991450383000 X991450386000
		<- 210/3001	1	RedTop RT S 4.2	X991450389000
212	207 V / F	<- 212/1001 -> 212/3000	1	P100 40 oder AGM 592 01	X991450383000 X991450386000
		<- 212/3001	1	RedTop RT S 4.2	X991450389000
213	208 V / F	<- 213/1001 -> 213/3000	1	P100 40 oder AGM 592 01	X991450383000 X991450386000
		<- 213/3001	1	RedTop RT S 4.2	X991450389000
214	209 V / F	<- 214/1001 -> 214/3000	1	P100 40 oder AGM 592 01	X991450383000 X991450386000
		<- 214/3001	1	RedTop RT S 4.2	X991450389000
221	208P	<- 221/1001 -> 221/3000	1	P100 40 oder AGM 592 01	X991450383000 X991450386000
		<- 221/3001	1	RedTop RT S 4.2	X991450389000
222	209P	<- 222/1001 -> 222/3000	1	P100 40 oder AGM 592 01	X991450383000 X991450386000
		<- 222/3001	1	RedTop RT S 4.2	X991450389000
326	206S	<- 326/1001 -> 326/3000	1	P100 40 oder AGM 592 01	X991450383000 X991450386000
		<- 326/3001	1	RedTop RT S 4.2	X991450389000
327	207S	<- 327/1001 -> 327/3000	1	P100 40 oder AGM 592 01	X991450383000 X991450386000
		<- 327/3001	1	RedTop RT S 4.2	X991450389000
328	208S	<- 328/1001 -> 328/3000	1	P100 40 oder AGM 592 01	X991450383000 X991450386000
		<- 328/3001	1	RedTop RT S 4.2	X991450389000
329	209S	<- 329/1001 -> 329/3000	1	P100 40 oder AGM 592 01	X991450383000 X991450386000
		<- 329/3001	1	RedTop RT S 4.2	X991450389000
<b>Fendt 200 Vario</b>					
260	207V/F	1	RedTop RT S 4.2	X991450389000	
261	208V/F				
262	209V/F				
263	210V/F				
264	211V/F				
272	209P				
273	210P				
274	211P				

Maschine	VIN (von/bis)	Anzahl verbau-ter Batterien	DIN Banner	Artikelnummer Nachbezug	
<b>Fendt 200 Vario</b>					
330	207	1	P100 40 oder AGM 592 01	X991450383000 X991450386000	
331	208				
332	209				
333	210				
334	211				
<b>Fendt 200 Vario S3</b>					
232	207V Vario S3	1	RedTop RT S 4.2	X991450389000	
233	208V Vario S3				
234	209V Vario S3				
235	210V Vario S3				
236	211V Vario S3				
239	207F Vario S3	1	RedTop RT S 4.2	X991450389000	
240	208F Vario S3				
241	209F Vario S3				
242	210F Vario S3				
243	211F Vario S3				
251	209P Vario S3	1	RedTop RT S 4.2	X991450389000	
252	210P Vario S3				
253	211P Vario S3				
300	207 Vario S3	1	P100 40 oder AGM 592 01	X991450383000 X991450386000	
301	208 Vario S3				
302	209 Vario S3				
303	210 Vario S3				
304	211 Vario S3				
<b>Fendt 200 Vario Gen 3</b>					
F 215.000	207 V Vario Gen3	1	RedTop RT S 4.2	X991450389000	
F 217.000	208 V Vario Gen3				
F 218.000	209 V Vario Gen3				
F 219.000	210 V Vario Gen3				
F 220.000	211 V Vario Gen3				
F 223.000	207 F Vario Gen3	1	RedTop RT S 4.2	X991450389000	
F 224.000	208 F Vario Gen3				
F 226.000	209 F Vario Gen3				
F 227.000	210 F Vario Gen3				
F 229.000	211 F Vario Gen3				
F 200.000	209 P Vario Gen3	1	RedTop RT S 4.2	X991450389000	
F 201.000	210 P Vario Gen3				
F 202.000	211 P Vario Gen3				
F 286.000	207 S Vario Gen3	1	P100 40 oder AGM 592 01	X991450383000 X991450386000	
F 287.000	208 S Vario Gen3				
F 288.000	209 S Vario Gen3				
F 289.000	210 S Vario Gen3				
F 298.000	211 S Vario Gen3				
<b>Farmer 300</b>					
170	307 LS / LSA	1	P100 40 oder AGM 592 01	X991450383000 X991450386000	
178	308 LS / LSA	1	SHD 635 44	X991450290000	
186	309 LS / LSA	1	SHD 635 44	X991450290000	
192	310 LS	<- 192/00001 -> 192/02000	1	SHD 610 40 oder SHD 635 44	X991450285000 X991450290000
		<- 192/02001 -> 192/03400	1	SHD 635 44	X991450290000
		<- 192/03401 -> 192/99999	1	SHD 635 44	X991450290000
		310 LSA	1	SHD 635 44	X991450290000
198	311 LS / LSA	1	SHD 635 44	X991450290000	
199	312 LSA	1	SHD 635 44	X991450290000	
307	307	1	P100 40 oder AGM 592 01	X991450383000 X991450386000	

Maschine	VIN (von/bis)	Anzahl verbau-ter Batterien	DIN Banner	Artikelnummer Nachbezug
<b>Farmer 300</b>				
308	308	1	SHD 635 44	X991450290000
309	309			
310	310			
311	311			
312	312			
<b>Farmer 300 C / CI</b>				
117	307 C / Ci	1	P100 40 oder AGM 592 01	X991450383000
118	308 C / Ci			X991450386000
119	309 C / Ci			
<b>Fendt 300 Vario Com 3</b>				
336	309 Vario	1	P100 40 oder AGM 592 01	X991450383000
337	310 Vario			X991450386000
338	311 Vario			
339	312 Vario			
<b>Fendt 300 Vario SCR</b>				
322	309 Vario SCR	1	P100 40 oder AGM 592 01	X991450383000
323	310 Vario SCR			X991450386000
324	311 Vario SCR			
325	312 Vario SCR			
340	313 Vario SCR			
<b>Fendt 300 Vario S4</b>				
347	310 Vario S4	1	P100 40 oder AGM 592 01	X991450383000
348	311 Vario S4			X991450386000
349	312 Vario S4			
350	313 Vario S4			
<b>Fendt 300 Vario Gen 4</b>				
F 351.000	311 Vario Gen4	1	P100 40 oder AGM 592 01	X991450383000
F 352.000	312 Vario Gen4			X991450386000
F 353.000	313 Vario Gen4			
F 354.000	314 Vario Gen4			
<b>Farmer 400 Vario</b>				
409	409 Vario	1	P100 40 oder AGM 592 01	X991450383000
410	410 Vario			X991450386000
411	411 Vario			
412	412 Vario			
<b>Farmer 400 Vario Com 3</b>				
400	411 Vario	1	P100 40 oder AGM 592 01	X991450383000
401	412 Vario			X991450386000
402	413 Vario			
403	414 Vario			
404	415 Vario			
<b>Favorit 500 C</b>				
509	509 C	1	SHD 635 44	X991450290000
510	510 C			
511	511 C			
512	512 C			
514	514 C			
515	515 C			
<b>Fendt 500 Vario SCR</b>				
413	512 Vario SCR	1	P100 40 oder AGM 592 01 oder 680 11 oder SHD Pro 680 08	X991450383000
414	513 Vario SCR			X991450386000
415	514 Vario SCR			X991450382000
416	516 Vario SCR			X991450380000
<b>Fendt 500 Vario S4</b>				
435	512 Vario S4	1	P100 40 oder AGM 592 01 oder 680 11 oder SHD Pro 680 08	X991450383000
436	513 Vario S4			X991450386000
437	514 Vario S4			X991450382000
438	516 Vario S4			X991450380000
<b>Fendt 500 Vario Gen 3</b>				
F 439.000	512 Vario Gen3	1	P100 40 oder AGM 592 01 oder 680 11 oder SHD Pro 680 08	X991450383000
F 440.000	513 Vario Gen3			X991450386000
F 441.000	514 Vario Gen3			X991450382000
F 442.000	516 Vario Gen3			X991450380000

Maschine	VIN (von/bis)	Anzahl verbau- ter Batterien	DIN Banner	Artikelnummer Nachbezug	
<b>Favorit 700 Vario</b>					
711	711 Vario				
712	712 Vario	1	SHD 635 44	X991450290000	
714	714 Vario	<- 714/01001 -> 714/08000	1	SHD 635 44	X991450290000
		<- 714/08001 -> 714/99999	1	SHD 670 33	X991450293000
716	716 Vario	<- 716/01001 -> 716/08000	1	SHD 635 44	X991450290000
		<- 716/08001 -> 716/99999	1	SHD 670 33	X991450293000
<b>Fendt 700 Vario Com 3</b>					
724	712 Vario				
725	714 Vario	1	SHD 670 33	X991450293000	
726	716 Vario				
727	718 Vario				
<b>Fendt 700 Vario SCR</b>					
732	714 Vario SCR				
733	716 Vario SCR				
734	718 Vario SCR	1	680 11 oder SHD PRO 680 08	X991450382000 X991450380000	
735	720 Vario SCR				
736	722 Vario SCR				
737	724 Vario SCR				
<b>Fendt 700 Vario S 4</b>					
738	714 Vario S4				
739	716 Vario S4				
740	718 Vario S4	1	680 11 oder SHD PRO 680 08	X991450382000 X991450380000	
741	720 Vario S4				
742	722 Vario S4				
743	724 Vario S4				
<b>Fendt 700 Vario Gen 6</b>					
F 760.000	714 Vario Gen6				
F 761.000	716 Vario Gen6				
F 762.000	718 Vario Gen6	1	680 11 oder SHD PRO 680 08	X991450382000 X991450380000	
F 763.000	720 Vario Gen6				
F 764.000	722 Vario Gen6				
F 765.000	724 Vario Gen6				
<b>Fendt 700 Vario Gen 7</b>					
F706.000	720 Vario Gen7				
F707.000	722 Vario Gen7				
F708.000	724 Vario Gen7	1	680 11 oder SHD PRO 680 08	X991450382000 X991450380000	
F709.000	726 Vario Gen7				
F710.000	728 Vario Gen7				
<b>Favorit 800</b>					
816	816 LS				
818	818 LS	1	P100 40 oder AGM 592 01	X991450383000 X991450386000	
822	822 LS				
824	824 LS				
<b>Fendt 800 Vario</b>					
715	815 Vario				
717	817 Vario	1	SHD 670 33	X991450293000	
718	818 Vario				
<b>Fendt 800 Vario Com 3</b>					
729	818 Vario				
731	820 Vario	1	SHD 670 33	X991450293000	
<b>Fendt 800 Vario SCR</b>					
832	819 Vario SCR				
833	822 Vario SCR				
834	824 Vario SCR	1	680 11 oder SHD PRO 680 08	X991450382000 X991450380000	
835	826 Vario SCR				
836	828 Vario SCR				

Maschine	VIN (von/bis)	Anzahl verbau-ter Batterien	DIN Banner	Artikelnummer Nachbezug	
<b>Fendt 800 Vario S4</b>					
F 839.000	822 Vario S4	1	680 11 oder SHD PRO 680 08	X991450382000 X991450380000	
F 840.000	824 Vario S4				
F 841.000	826 Vario S4				
F 842.000	828 Vario S4				
<b>Favorit 900 Vario</b>					
916	916 Vario	1	P100 40 oder AGM 592 01	X991450383000 oder X991450386000	
920	920 Vario				
924	924 Vario				
926	926 Vario				
930	930 Vario				
<b>Fendt 900 Vario Com 3</b>					
919	922 Vario	1	SHD 670 33	X991450293000	
			<-- 919/1001 --> 919/1092	680 11/SHD PRO 680 08	X991450382000 oder X991450380000
			<-- 919/1093	SHD 670 33	X991450380000
922	924 Vario		<-- 922/1001 --> 922/1137	680 11/SHD PRO 680 08	X991450382000 oder X991450380000
			<-- 922/1138	SHD 670 33	X991450380000
925	927 Vario		<-- 925/1001 --> 925/1154	680 11/SHD PRO 680 08	X991450382000 oder X991450380000
			<-- 925/1155	SHD 670 33	X991450380000
928	930 Vario		<-- 928/1001 --> 928/1208	680 11/SHD PRO 680 08	X991450382000 oder X991450380000
			<-- 928/1209	SHD 670 33	X991450380000
931	933 Vario		<-- 931/1001 --> 931/1128	680 11/SHD PRO 680 08	X991450382000 oder X991450380000
		<-- 931/1129	SHD 670 33	X991450380000	
934	936 Vario	<-- 934/1001 --> 934/1457	680 11/SHD PRO 680 08	X991450382000 oder X991450380000	
		<-- 934/1458	SHD 670 33	X991450380000	
			680 11/SHD PRO 680 08	X991450382000 oder X991450380000	
<b>Fendt 900 Vario SCR</b>					
941	924 Vario SCR	1	680 11 SHD PRO 680 08	X991450382000 X991450380000	
942	927 Vario SCR				
943	930 Vario SCR				
944	933 Vario SCR				
945	936 Vario SCR				
946	939 Vario SCR				
<b>Fendt 900 Vario S4</b>					
950	927 Vario S4	1	680 11 SHD PRO 680 08	X991450382000 X991450380000	
951	930 Vario S4				
952	933 Vario S4				
953	936 Vario S4				
954	939 Vario S4				
<b>Fendt 900 Vario Gen 6</b>					
F 957.000	930 Vario Gen6	1	680 11 SHD PRO 680 08	X991450382000 X991450380000	
F 958.000	933 Vario Gen6				
F 959.000	936 Vario Gen6				
F 960.000	939 Vario Gen6				
F 961.000	942 Vario Gen6				
<b>Fendt 900 Vario Gen 7</b>					
F968.000	930 Vario Gen7	1	680 11 SHD PRO 680 08	X991450382000 X991450380000	
F969.000	933 Vario Gen7				
F970.000	937 Vario Gen7				
F971.000	939 Vario Gen7				
F972.000	942 Vario Gen7				
<b>Fendt 1000 Vario S4</b>					
527	1038 Vario	1	680 11 SHD PRO 680 08	X991450382000 X991450380000	
528	1042 Vario				
529	1046 Vario				
530	1050 Vario				
<b>Fendt 1000 Vario Gen 2</b>					
536	1038 Vario Gen2	1	680 11 SHD PRO 680 08	X991450382000 X991450380000	
537	1042 Vario Gen2				
538	1046 Vario Gen2				
539	1050 Vario Gen2				

Maschine	VIN (von/bis)	Anzahl verbau- ter Batterien	DIN Banner	Artikelnummer Nachbezug
<b>Fendt 1000 Vario Gen 3</b>				
F 544.000	1038 Vario Gen3	1	680 11 SHD PRO 680 08	X991450382000 X991450380000
F 545.000	1043 Vario Gen3			
F 546.000	1046 Vario Gen3			
F 547.000	1050 Vario Gen3			
<b>Mähdrescher</b>				
<b>E-Serie</b>				
5185 E	5185 E	1	SHD PRO 645 03 oder 650 11	X991450379000 X991450381000
5225 E	5225 E	1	680 89	X991451000570
<b>L-Serie</b>				
6275 L	6275 L	1	680 89	X991451000570
<b>C-Serie</b>				
5275 C	5275 C / AL	1	680 11	X991450382000
6335 C	6335 C / AL	1	680 11	X991450382000
<b>P-Serie</b>				
8380	8380 P / AL	1	680 11	X991450382000
8410	8410 P / AL	1	680 89	X991451000570
<b>X-Serie</b>				
9490	9490 X / AL	1	680 89	X991451000570
<b>IDEAL</b>				
	Ideal 7	4 + 1	605 02 + 506 14	X991450384000 (4x) Motor X991450388000 (1x) Kabine
	Ideal 8	4 + 1	605 02 + 506 14	X991450384000 (4x) Motor X991450388000 (1x) Kabine
	Ideal 9	4 + 1	605 02 + 506 14	X991450384000 (4x) Motor X991450388000 (1x) Kabine
	Ideal 10	4 + 1	605 02 + 506 14	X991450384000 (4x) Motor X991450388000 (1x) Kabine
<b>Feldhäcksler Katana</b>				
SPFH 650	Katana 65	3	P100 40 oder AGM 592 01	X991450383000 X991450386000
SPFH 652	Katana 65 S4	3	P100 40 oder AGM 592 01	X991450383000 X991450386000
SPFH 653	Katana 85	2	P100 40 oder AGM 592 01	X991450383000 oder X991450386000
		1	680 11 oder SHD PRO 680 08	
SPFH 658	Katana 650 Gen 3	3	P100 40 oder AGM 592 01	X991450383000 X991450386000
SPFH 659	Katana 850 Gen 3	3	P100 40 oder AGM 592 01	X991450383000 X991450386000
<b>Fendt Rogator</b>				
3356	Fendt Rogator 635	2	605 02	X991450384000
3357	Fendt Rogator 645	2	605 02	X991450384000
3358	Fendt Rogator 655	2	605 02	X991450384000
<b>Fendt Cargo Teleskoplader</b>				
T955	Fendt Cargo T955	1	610 48	X991450387000

Ihr Fendt Vertriebspartner hält auch ein breites Sortiment an Zubehörartikeln rund um Batterien für Sie bereit.

Banner Art.Nr.	Beschreibung
<b>Ladegeräte</b>	
1200006000	Profiladegerät IEB für den Werkstatteinsatz 12-120V 30A - IEB Profiladegerät
1232403025	Spezialladegerät Banner für Kalzium Batterien - Banner Accucharger Pro 25A
1232403035	Spezialladegerät Banner für Kalzium Batterien - Banner Accucharger Pro 35A
1240005100	Vollautomatisches Ladegerät 12V 100A - Banner Accucharger Pro 100A
1240000020	Vollautomatisches Ladegerät 6V/12V 2A - Banner Accucharger 2A
1240000030	Vollautomatisches Ladegerät 12V 3A - Banner Accucharger 3A
1240000260	Vollautomatisches Ladegerät 12V 6A - Banner Accucharger 6A Recovery
1240000212	Vollautom. Ladegerät 12V 10A auch für tiefentladene Batt. - Banner Accucharger 10A Recovery
1240000124	Vollautomatisches Ladegerät 24V 10A - Banner Accucharger 10A 24V
1240000612	Ladezustandsanzeige (Ampelprinzip) 12V - Banner Battery Controller BBC12
1240000624	Ladezustandsanzeige (Ampelprinzip) 24V - Banner Battery Controller BBC24
1240004500	Automatisches Ladegerät für Mehrfachladung - Banner Multicharger 4x5A
<b>Starthilfegeräte</b>	
1030003100	Spannungserhaltung mittels Adapter - OBD-L Memory Saver Adapter
1220000713	transportables PKW-Starthilfegerät - P3 PRO EVO MAX
1220000322	transportables PKW/LKW-Starthilfegerät - P12/24 Start Truck EVO MAX
1220000912	transportables PKW-Starthilfegerät - PB12
1220000924	transportables PKW-Starthilfegerät - PB12/24
<b>Test- und Prüfgeräte</b>	
1210000111	Batterieschnelltester - BBT LED
1210000121	Spannungsanzeiger digital - BBT Voltmeter DV1
1210000200	Batteriebelastungstester analog 6V/12V bis 100A - Milton
1210000225	Batteriebelastungstester digital 6V/12V bis 100A - Milton
1210000230	Batteriebelastungstester analog 12V bis 500A - DHC 500A2
1210000131	Batterieschnelltester - BBT DBA
1210000291	Batterietester elektronisch 12V - BBT HD1+ inkl. Drucker
1210000305	Batterietester elektronisch 12V für PKW Batterien - BBT 305 inkl. Drucker
1210000605	Werkstattbatterietester elektronischer 12V für PKW + LKW Batt. - BBT 605 inkl. Drucker
1210005000	Dateneinlesegerät bei Batteriewechsel für alle PKW - Banner Batterie Service Tool
1240001800	Werkstatttestgerät mit PC Anschluss 12V bis 420A - Forex Tester
<b>Serviceprodukte</b>	
1000000110	Polschutzspray 400ml
1000000200	Polfett 1 kg
1010001200	Neutralonspray

## Schaltungen

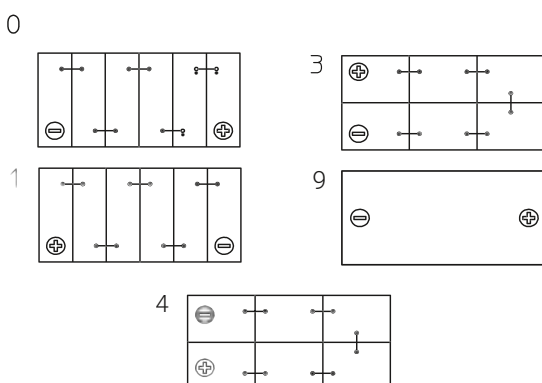

## Bodenleisten

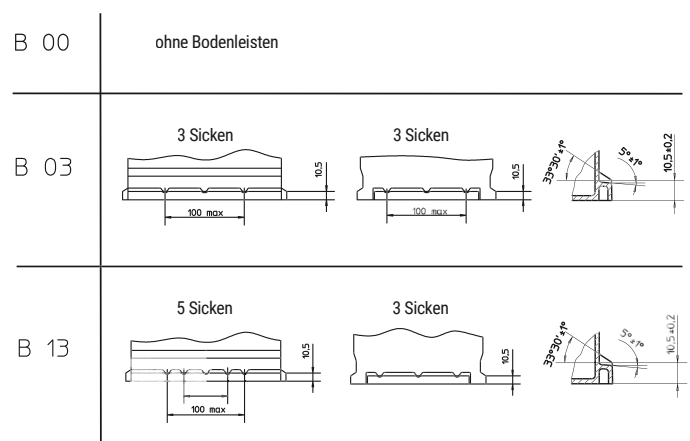

# Starthilfegeräte und Ladegeräte

## Automatische Startgeräte für 12 und 24 V

3

### Allgemeine Produktinformationen

- Automatikstartfunktion - Startleistung wird erst im Bedarfsfall abgerufen
- Schutz gegen Spannungsspitzen
- Kurzschluss-/Überlastsicherung/Verpolschutz
- Langlebige und zyklenfeste Hawker-Batterie
- Lebensdauer bei max. 50 % Startentladung: 1.000 Zyklen
- Mitgeliefertes IUU-Ladegerät gestattet den dauerhaften Anschluss an 230 V, damit ist immer 100% Leistung sofort verfügbar
- Leistungsstark

XPA 1224-6

**Art.Nr. X991860006000**

- Automatikstartfunktion und automatische Spannungswahl 12/24 Volt
- Inklusive Metall-Fahrgestell

Für Fahrzeuge bis 18.000 cm<sup>3</sup> geeignet

Spitzenstrom	bei 12 V 8.160 A, bei 24 V 4.080 A
Startstrom	bei 12 V 3600 A, bei 24 V 1800 A
Kabeldurchmesser	50 mm <sup>2</sup>
Kabellänge	200 cm
Hawker Akku	6 x 16 AH = 96 AH
Gewicht	54 kg incl. Fahrgestell
Abmessungen	1000 x 470 x 400 mm



XPA 1224-4

**Art.Nr. X991860005000**

- Automatikstartfunktion und automatische Spannungswahl 12/24 Volt
- Inklusive Metall-Fahrgestell

Für Fahrzeuge bis 18.000 cm<sup>3</sup> geeignet

Spitzenstrom	bei 12 V 5.700 A, bei 24 V 2.850 A
Startstrom	bei 12 V 2.000 A, bei 24 V 1.000 A
Kabeldurchmesser	50 mm <sup>2</sup>
Kabellänge	140 cm
Hawker Akku	4 x 16 AH = 64 AH
Gewicht	41 kg incl. Fahrgestell
Abmessungen	1000 x 470 x 400 mm





## Manuelles Startgerät für 12 V Bordnetze

### Allgemeine Produktinformationen

- Verpolungsüberwachung durch LED Kontrollleuchte
- Spannungsfreies An- und Abklemmen am Fahrzeug
- Elektronikschutz
- Kurzschluss/Überlastsicherung
- Langlebige und zyklenfeste Hawker-Batterie
- Lebensdauer bei max. 50 % Startentladung: 1.000 Zyklen
- Mitgeliefertes IUU-Ladegerät gestattet den dauerhaften Anschluss an 230 V; damit ist immer 100% Leistung sofort verfügbar

XPM 12-2

Art.Nr. X991860002000

- Kompakt
- Handlich
- Leistungsstark



Für alle Fahrzeuge bis 8.000 cm<sup>3</sup> mit 12 V Bordnetz geeignet.

Spitzenstrom	bei 12 V 3.100 A
Startstrom	1200 A
Kabeldurchmesser	35 mm <sup>2</sup>
Kabellänge	120 cm
Hawker Akku	2 x 16 AH = 32 AH
Gewicht	16 kg
Abmessungen	430 x 200 x 230 mm



## Automatische Starthilfe für 12 V und 24 V Lithium

### Allgemeine Produktinformationen

- Elektronische Überwachung Startvorgang
- Kurzschlusschutz
- Tiefentladeschutz
- Verpolschutz
- Übertemperaturschutz
- Überstromschutz
- Überladeschutz
- Schutz der Bordelektronik gegen Spannungsspitzen
- Arbeitstemperatur -20°C bis +60°C
- Lithium Polymer Akku

XCLi 1224-4

Art.Nr. X991860009000

- Automatische Spannungswahl 12/24 Volt



Für Fahrzeuge bis 9.000 cm<sup>3</sup> (24 V Diesel), 4.000 cm<sup>3</sup> (12 V Diesel)

Spitzenstrom	12 V / 2.000 A, 24 V / 2.000 A
Startstrom	12 V / 800 A, 24 V / 800 A
Lithium Polymer Akku	207,2 Wh
Gewicht	3.500 g
Abmessungen	220 x 190 x 100 mm
Eingang	Ladung (5 V / 2,4 A, 9 V / 2 A, 12 V / 1,5 A)
Ausgang	5 V / 1 A, 5 V / 2,1 A, 12 V / 10 A 3 W LED Licht, 24 V Starthilfe, 12 V Starthilfe
Zubehör	Ladegerät

## Ladetechnologie 12 V

### Allgemeine Produktinformationen

- Für alle Bleibatterien  
GEL, AGM, Nass, SLA, Ca, EFB
- Verpolungsschutz
- Überlastschutz
- Überladungsschutz
- Kurzschlusschutz
- Sicherheitstimer
- Überhitzungsschutz

3

### Ladegerät für Blei-Batterien 12 V, 7 A, Type 3245

#### Art.Nr. X991860010000

- 6 Stufen Ladegerät, Mikroprozessor gesteuert
- Für alle Bleibatteriearten: GEL, AGM, Nass, SLA
- Einstellen Batteriegröße, Type, Auffrischen und als Stromversorgung
- Verpolungsschutz und Kurzschlussicher
- Speicherfunktion für letztes Ladeprogramm
- Welligkeit < 0,75%
- Wirkungsgrad > 90%
- Temperaturabhängige Anpassungen der Ladespannung durch Externen Temperatur Sensor
- Schutzart IP 65
- Aufbewahrungskoffer
- LED Taschenlampe beiliegend
- Gewicht 900 g
- Abmessungen  
169 x 95 x 47 mm



### Ladegerät 12 V, 20 A, Type 3540

#### Art.Nr. X991860011000

- 3 Stufen Ladekontrolle mit Stromerkennung
- Wiederbeleben und -laden von tiefentladenen Batterien
- Temperaturkompensation
- Geringe Welligkeit
- Schutzart P44
- Wandhalterung
- Gewicht 1.400 g
- Abmessungen  
210 x 113 x 53mm



# Betriebsstoffe & Zubehör

- 36 Kleb- & Dichtstoffe
- 40 AdBlue®
- 44 Frostschutzmittel
- 48 Schmierstoffe





# AGCOLOC Kleb- & Dichtstoffe

Als offizieller Vertriebspartner für Fendt Maschinen arbeitet Ihr Händler auch bei der Reparatur & Wartung mit Produkten, die einen Freigabeprozess beim Fendt Engineering durchlaufen haben. Genau diese Produkte hält Ihr Fendt Vertriebspartner auch für Sie bereit. Auf diese Qualität können Sie sich verlassen!

4

## Anaerobe Kleb- & Dichtstoffe

Anaerobe Produkte härten zwischen den Metallen unter dem Entzug von Sauerstoff aus. Durch die sichere Verbindung verhindern sie kostspielige Beschädigungen der Materialien und das Loslösen durch z.B. Vibration und Erschütterung.

### AGCOLOC 2S74 / Schraubensicherung, mittelfest

**Art.Nr. X991830020000 (10 ml)**

Mittelfester, anaerober Klebstoff zur Sicherung und Dichtung von Schraubverbindungen, welche sich wieder leicht demontieren lassen sollen. Ideal für Gewinde mit kleinem Durchmesser. Hohe Widerstandsfähigkeit gegen Korrosion, Vibration, Wasser, Gase, verschiedene Öle, Kohlenwasserstoffe und viele andere Chemikalien.



#### EIGENSCHAFTEN

#### AUSPRÄGUNG

Farbe	blau
Max. Spaltfüllvermögen	0,10 mm
Handfestigkeit nach	10 - 20 min.
Funktionsfähigkeit nach	1 - 3 h
Endfestigkeit nach	5 - 10 h
Temperaturbeständigkeit	-55°C bis +150°C
Gebinde	10 ml

### AGCOLOC 2S43 / Schraubensicherung, mittelfest

**Art.Nr. X991830030000 (10 ml)**

**Art.Nr. X991830040000 (50 ml)**

Mittelfester, anaerober Klebstoff zur Sicherung und Abdichtung von Schraubverbindungen, die eine nachträgliche Lösbarkeit mit Werkzeugen erfordern. Für den Einsatz auf leicht öligen Oberflächen geeignet. Hohe Widerstandsfähigkeit gegen Korrosion, Vibration, Wasser, Gase, verschiedene Öle, Kohlenwasserstoffe und viele andere Chemikalien. Herausragende Temperaturbeständigkeit von -55°C bis +200°C. Dichtheitseigenschaften kurzfristig bis +250°C. Zertifiziert nach NSF, DVGW, TZW, GAZ und EN 751-1. Härtet unter Sauerstoffentzug schnell aus, auch auf rostfreiem Stahl und passivierten Oberflächen.



#### EIGENSCHAFTEN

#### AUSPRÄGUNG

Farbe	blau
Max. Spaltfüllvermögen	0,25 mm
Handfestigkeit nach	5 - 15 min.
Funktionsfähigkeit nach	0,5 - 1 h
Endfestigkeit nach	1 - 3 h
Temperaturbeständigkeit	-55°C bis +220°C
Gebinde	10 ml, 50 ml

**Gut zu wissen: Anaerobe Klebstoffe sind stets nur zur Hälfte gefüllt, da der Klebstoff bei zu wenig Sauerstoff reagiert und aushärtet.**



### AGCOLOC 2S70 / Schraubensicherung, hochfest

**Art.Nr. X991830050000 (10 ml)**

**Art.Nr. X991830060000 (50 ml)**

Hochfester, anaerober Klebstoff zur Sicherung und zum Dichten von Schraubverbindungen, welche nicht mehr demontiert werden sollen. Hohe Widerstandsfähigkeit gegen Korrosion, Vibration, Wasser, Gase, verschiedene Öle, Kohlenwasserstoffe und viele andere Chemikalien.



#### EIGENSCHAFTEN

#### AUSPRÄGUNG

Farbe	grün
Max. Spaltfüllvermögen	0,15 mm
Handfestigkeit nach	10 - 20 min.
Funktionsfähigkeit nach	1 - 3 h
Endfestigkeit nach	5 - 10 h
Temperaturbeständigkeit	-55°C bis +200°C
Gebinde	10 ml, 50 ml

## AGCOLOC 5S42 / Hydraulikdichtung, mittelfest

**Art.Nr. X991830090000 (50 ml)**

Mittelfester, anaerober Kleb- und Dichtstoff zur Abdichtung von Pneumatik- und Hydraulikverschraubungen, die eine nachträgliche Lösbarkeit mit Werkzeugen erfordern können. Abdichtung von Verschraubungen bis R 3/4", bis zum Berstdruck. Als Ersatz für PTFE-Dichtbänder bei der Abdichtung von Leitungen für Gas, Wasser, LPG, Kohlenwasserstoff-Verbindungen, Ölen und anderen Chemikalien. Hohe Widerstandsfähigkeit gegen Korrosion, Vibration, Stöße und Temperaturen bis +150°C. Zertifiziert nach DVGW und EN 751-1. Härtet unter Sauerstoffentzug schnell aus, auch auf rostfreiem Stahl und passivierten Oberflächen.



EIGENSCHAFTEN	AUSPRÄGUNG
Farbe	braun
Max. Spaltfüllvermögen	0,15 mm
Handfestigkeit nach	10 - 20 min.
Funktionsfähigkeit nach	1 - 3 h
Endfestigkeit nach	3 - 6 h
Temperaturbeständigkeit	-55°C bis +150°C
Gebinde	50 ml

## AGCOLOC 5S72 / Rohrgewindedichtung mit PTFE, niedrigfest

**Art.Nr. X991830150000 (50 ml)**

Niedrigfester, anaerober Klebstoff mit PTFE zum Abdichten metallischer Schraubverbindungen gegen Gas, LPG, Druckluft, Öl und Benzin, Wasser und diverse Chemikalien. Hohe Widerstandsfähigkeit gegen Korrosion, Vibration, Wasser, Gase, verschiedene Öle, Kohlenwasserstoffe und viele Chemikalien. Seine thixotrope Einstellung verhindert das Abfließen vom Gewinde bevor die vollständige Aushärtung eingetreten ist. Hohe Schock- und Vibrationsbeständigkeit. Zertifiziert nach NSF, DVGW, AGA.



EIGENSCHAFTEN	AUSPRÄGUNG
Farbe	weiß
Max. Spaltfüllvermögen	0,35 mm
Handfestigkeit nach	20 - 40 min.
Funktionsfähigkeit nach	1 - 3 h
Endfestigkeit nach	5 - 10 h
Temperaturbeständigkeit	-55°C bis +150°C
Gebinde	50 ml

## AGCOLOC 5S15 / Flächendichtung, mittelfest/flexibel

**Art.Nr. X991830100000 (50 ml)**

Mittelfester und flexibler, anaerober Klebstoff zur Verklebung und Abdichtung von Flanschverbindungen an Pumpen, Getriebegehäusen, Motoren, etc.. Das Produkt zeichnet sich durch hohe Beständigkeit gegenüber Wasser, Gas, LPG, Öl und technischen Chemikalien aus. Geeignet als Ersatz von Feststoffdichtungen. Es dichtet zuverlässig im Temperaturbereich von -55°C bis +180°C und ist schlag- und vibrationsbeständig, ablauffest und sofort dicht gegen niedrige Drücke.



EIGENSCHAFTEN	AUSPRÄGUNG
Farbe	rot
Max. Spaltfüllvermögen	0,50 mm
Handfestigkeit nach	10 - 20 min.
Funktionsfähigkeit nach	1 - 3 h
Endfestigkeit nach	6 - 12 h
Temperaturbeständigkeit	-55°C bis +180°C
Gebinde	50 ml

## AGCOLOC 5S73 / Flächendichtung, niedrigfest

**Art.Nr. X991830010000 (250 ml)**

Niedrigfester, anaerober Klebstoff zur Verklebung und Abdichtung von Flanschverbindungen an Pumpen, Getriebegehäusen, Motoren, etc.. Das Produkt zeichnet sich durch hohe Beständigkeit gegenüber Wasser, Gas, LPG, Öl und technischen Chemikalien aus. Geeignet als Ersatz von Feststoffdichtungen. Es dichtet zuverlässig im Temperaturbereich von -55°C bis +150°C und ist schlag- und vibrationsbeständig sowie ablauffest.



EIGENSCHAFTEN	AUSPRÄGUNG
Farbe	grün
Max. Spaltfüllvermögen	0,30 mm
Handfestigkeit nach	20 - 40 min.
Funktionsfähigkeit nach	3 - 6 h
Endfestigkeit nach	6 - 24 h
Temperaturbeständigkeit	-55°C bis +150°C
Gebinde	250 ml

## AGCOLOC 5S74 / Flächendichtung, mittelfest

**Art.Nr. X991830110000 (50 ml)**

Mittelfester, anaerober Klebstoff zur Verklebung und Abdichtung von Flanschverbindungen an Pumpen, Getriebegehäusen, Motoren, etc.. Das Produkt zeichnet sich durch hohe Beständigkeit gegenüber Wasser, Gas, LPG, Öl und technischen Chemikalien aus. Geeignet als Ersatz von Feststoffdichtungen. Es dichtet zuverlässig im Temperaturbereich von -55°C bis +150°C und ist schlag- und vibrationsbeständig sowie ablauffest.



EIGENSCHAFTEN	AUSPRÄGUNG
Farbe	orange
Max. Spaltfüllvermögen	0,50 mm
Handfestigkeit nach	15 - 30 min.
Funktionsfähigkeit nach	3 - 6 h
Endfestigkeit nach	24 h
Temperaturbeständigkeit	-55°C bis +150°C
Gebinde	50 ml

Dank der praktischen Akkordeonflasche  
bequemes Auftragen bis zum letzten Tropfen!

Fragen Sie Ihren Fendt Vertriebspartner nach dem richtigen Klebstoff für Ihre Anwendung!

## AGCOLOC 6S38 / Fügeverbindung, hochfest

**Art.Nr. X991830080000 (10 ml)**

Hochfester, anaerober Klebstoff zur Verklebung und Abdichtung von Schraubverbindungen sowie zum Fügen / Kleben zylindrischer Teile. Hohes Spaltfüllvermögen zum Ausgleich größerer Fertigungstoleranzen. Hohe Widerstandsfähigkeit gegen Korrosion, Vibration, Wasser, Gase, verschiedene Öle, Kohlenwasserstoffe und viele andere Chemikalien. Für höchste statische Scherbeanspruchungen ebenso wie für dynamische Belastungen. Zum Befestigen von Lagern, Zahnrädern, Riemenscheiben, Welle-Nabe-Verbindungen, usw.. Härtet unter Sauerstoffentzug schnell aus, auch auf rostfreiem Stahl und passivierten Oberflächen.



### EIGENSCHAFTEN

Farbe	grün
Max. Spaltfüllvermögen	0,25 mm
Handfestigkeit nach	2 - 5 min.
Funktionsfähigkeit nach	1 - 3 h
Endfestigkeit nach	2 - 4 h
Temperaturbeständigkeit	-55°C bis +150°C
Gebinde	10 ml

### AUSPRÄGUNG

Farbe	grün
Max. Spaltfüllvermögen	0,25 mm
Handfestigkeit nach	2 - 5 min.
Funktionsfähigkeit nach	1 - 3 h
Endfestigkeit nach	2 - 4 h
Temperaturbeständigkeit	-55°C bis +150°C
Gebinde	10 ml

4

## AGCOLOC 6S48 / Fügeverbindung, hochfest

**Art.Nr. X991830070000 (50 ml)**

Hochfester, anaerober Klebstoff zur Verklebung und Abdichtung von Schraubverbindungen sowie zum Fügen / Kleben zylindrischer Teile mit schneller Aushärtung und hoher Temperaturbeständigkeit. Hohe Widerstandsfähigkeit gegen Korrosion, Vibration, Wasser, Gase, verschiedene Öle, Kohlenwasserstoffe und viele andere Chemikalien. Geprüft bei Schraubverbindungen in Verbindung mit Sauerstoff bis 20 bar bei +60°C. Zertifiziert nach NSF, BAM.



### EIGENSCHAFTEN

Farbe	grün
Max. Spaltfüllvermögen	0,15 mm
Handfestigkeit nach	2 - 5 min.
Funktionsfähigkeit nach	1 - 3 h
Endfestigkeit nach	2 - 4 h
Temperaturbeständigkeit	-55°C bis +175°C
Gebinde	50 ml

### AUSPRÄGUNG

Farbe	grün
Max. Spaltfüllvermögen	0,15 mm
Handfestigkeit nach	2 - 5 min.
Funktionsfähigkeit nach	1 - 3 h
Endfestigkeit nach	2 - 4 h
Temperaturbeständigkeit	-55°C bis +175°C
Gebinde	50 ml

**Gut zu wissen: Die Vorreinigung der Klebefläche mit einem lösemittelhaltigen Entfetter ist ein kritischer Erfolgsfaktor für eine zuverlässige Verklebung. Reinigen vergrößert die Angriffsfläche für den Klebstoff. Jede Art von Verunreinigung, z.B. durch Staub, Fett oder Feuchtigkeit, wirkt als Trennschicht.**



# Sofortklebstoffe

Sofortklebstoffe dienen hauptsächlich zur Verklebung an Metallen, Kunststoffen, Elastomeren, Holz, Stein und Keramik. Der Temperatureinsatzbereich der Sofortklebstoffe liegt zwischen -30°C und +80°C, bei Spezialtypen sogar zwischen -55°C und +135°C.

## AGCOLOC 4S01 / Sofortklebstoff, universal

**Art.Nr. X991830160000 (20 g)**

Schnellhärtender Standardtyp für unterschiedliche Anwendungen.



### EIGENSCHAFTEN

Farbe	klar / farblos
Max. Spaltfüllvermögen	0,10 mm
Handfestigkeit nach	2 - 10 sec.
Endfestigkeit nach	24 h
Temperaturbeständigkeit	-50°C bis +80°C
Gebinde	20 g

### AUSPRÄGUNG

Farbe	klar / farblos
Max. Spaltfüllvermögen	0,10 mm
Handfestigkeit nach	2 - 10 sec.
Endfestigkeit nach	24 h
Temperaturbeständigkeit	-50°C bis +80°C
Gebinde	20 g

## AGCOLOC 4S15 / Sofortklebstoff

**Art.Nr. X991830170000 (50 g)**

Ausgezeichneter Klebstoff, wenn Materialien mit unterschiedlichen Ausdehnungskoeffizienten miteinander verbunden werden sollen. Das Produkt ist aufgrund seiner Viskosität auch geeignet, poröse Materialien zu verkleben.



### EIGENSCHAFTEN

Farbe	klar / farblos
Max. Spaltfüllvermögen	0,20 mm
Handfestigkeit nach	10 - 30 sec.
Endfestigkeit nach	24 h
Temperaturbeständigkeit	-30°C bis +80°C
Gebinde	50 g

### AUSPRÄGUNG

Farbe	klar / farblos
Max. Spaltfüllvermögen	0,20 mm
Handfestigkeit nach	10 - 30 sec.
Endfestigkeit nach	24 h
Temperaturbeständigkeit	-30°C bis +80°C
Gebinde	50 g

## Struktur- / Reparaturklebstoffe

Sie vereinen eine sehr hohe Schlagzähigkeit und Schälfestigkeit, zähelastische Eigenschaften und eine sehr gute Temperaturbeständigkeit. Weiterhin bieten sie eine sehr hohe Beständigkeit gegen Wasser, Säuren, Öle, Fette und Lösemittel.

### AGCOLOC PR-50 / Kunststoffreparaturklebstoff

**Art.Nr. X991830180000 (50 ml)**

PR-50 wird zur Reparatur von Carbonteilen und zerbrochenen Kunststoffteilen (Thermoplaste und Duroplaste), Stoßfängern, Schalensitzen, Dachständern, usw. eingesetzt. PR-50 ist nicht tropfend, witterungs- und alterungsbeständig. Nach wenigen Minuten ist ein Nachbearbeiten wie Schleifen, Bohren und Gewin-deschneiden möglich.



#### EIGENSCHAFTEN

Farbe	schwarz
Max. Spalt	5 mm
Handfestigkeit nach	2 - 3 min.
Endfestigkeit nach	24 h
Temperaturbeständigkeit	-40°C bis +140°C
Gebinde	50 ml

#### AUSPRÄGUNG

## Elastische RTV Dichtstoffe

Diese flexiblen Dichtmassen mit hohen Dichtwirkung und Medienbeständigkeit zeichnen sich speziell durch eine sehr hohe Temperaturbeständigkeit aus.

### AGCOLOC HTS-300 / Hochtemperatur Silikondichtstoff

**Art.Nr. X991830140000 (300 ml)**

HTS-300 ist ein hochwertiges, 1-Komponenten-Dichtmittel, welches bei Raumtemperatur zu einem Silikon-Kautschuk ausvulkanisiert. HTS-300 bleibt trotz hoher Adhäsion elastisch und kann somit dynamischen Belastungen wie z.B. Stößen und Vibrationen standhalten. HTS-300 ersetzt herkömmliche Feststoffdichtungen und kann universell eingesetzt werden. Das Dichtmittel besitzt eine sehr hohe Temperaturbeständigkeit von -50°C bis +300°C.



#### EIGENSCHAFTEN

Farbe	rot
Hautbildungszeit	8 min.
Aushärtegeschwindigkeit	3 mm / 24 h
Temperaturbeständigkeit	-50°C bis +300°C
Gebinde	300 ml

#### AUSPRÄGUNG

### AGCOLOC ORS-300 / Ölbeständiger Silikondichtstoff

**Art.Nr. X991830120000 (80 ml),**

**Art.Nr. X991830130000 (300 ml)**

Dieser Silikondichtstoff ist ein ölbeständiges, 1-Komponenten-Dichtmittel, welches bei Raumtemperatur zu einem Silikon-Kautschuk ausvulkanisiert. Der ölbeständige Silikondichtstoff bleibt trotz hoher Adhäsion elastisch und kann somit dynamischen Belastungen wie z.B. Stößen und Vibrationen standhalten. Der ölbeständige Silikondichtstoff ersetzt herkömmliche Feststoffdichtungen und kann universell eingesetzt werden. Das Dichtmittel besitzt eine sehr gute Temperaturbeständigkeit von -50°C bis +250°C.



#### EIGENSCHAFTEN

Farbe	schwarz
Hautbildungszeit	~5 min.
Aushärtegeschwindigkeit	3 mm / 24 h
Temperaturbeständigkeit	-50°C bis +250°C
Gebinde	80 ml, 300 ml

#### AUSPRÄGUNG

**Ganz dicht? Sicher mit ORS 300! Professionelles Abdichten von Metall, Glas und Kunststoff.**

# AdBlue®

4





**AdBlue® (zertifiziert nach ISO 22241) ist ein Markenname für eine wasserklare, synthetisch hergestellte 32,5% Lösung hochreinen Harnstoffs in demineralisiertem Wasser.** AdBlue® wird zur Nachbehandlung von Abgasen in einem SCR-Katalysator benutzt. Dabei wird durch selektive katalytische Reduktion (SCR), der Ausstoß von Stickoxiden (NOx) um etwa 90% reduziert. Die in einem separaten Tank liegende Harnstofflösung AdBlue®, wird mittels Dosierpumpe oder Injektor dosiert in den Abgasstrom eingespritzt und sorgt im SCR-Katalysator für eine chemische Reaktion. Hierbei werden nur die Stickoxide in Stickstoff und Wasserdampf umgewandelt.

**Tipps zum Umgang:**

- beim Verschütten sofort mit Wasser reinigen
- jeglichen Kontakt mit Metallen vermeiden
- Abfüllpumpsystem nach Gebrauch mit warmen Wasser reinigen
- keiner direkten Sonneneinstrahlung aussetzen
- AdBlue®-Tanks und Tankdeckel stets fest verschließen
- AdBlue® gefriert ab -11°C, ist es einmal gefroren, kann es nach dem Auftauvorgang wieder benutzt werden
- AdBlue®-Tanks niemals mit Wasser oder anderen Flüssigkeiten befüllen
- keine Vermischungen mit anderen Flüssigkeiten
- Gebinde nur stehend lagern

Ihr Fendt Vertriebspartner hält die folgenden Gebindegrößen für Sie bereit:

20 Liter Kanister - AdBlue®  
mit Ausgießer

**Art.Nr. X991601017000**



1000 ltr. Fass IBC  
ohne Pumpe

**Art.Nr. X991601019000**



210 ltr. Fass  
ohne Pumpe

**Art.Nr. X991601018000**



# Pumpen und Auffangwanne

4

AdBlue® Pumpe Basic für IBC  
4 Meter Schlauch, manuelle Zapfpistole

**Art.Nr. X991601014000**



AdBlue® Pumpe Premium für IBC  
8 Meter Schlauch, Automatik Zapfpistole, K24 Zählwerk

**Art.Nr. X991601013000**



AdBlue® Pumpe für 210 Liter Fass  
6 Meter Schlauch, Automatik Zapfpistole

**Art.Nr. X991601015000**



Auffangwanne AdBlue® IBC  
DIBT-Zulassung – Z-40.22-472

**Art.Nr. X991601041000**



# Starterpakete

Nur bei Ihrem Fendt  
Vertriebspartner!

Für Lohnunternehmer und große Betriebe, bieten wir interessante Starterpakete an. Sparen Sie sich die Fahrt zur Tankstelle und bevorraten Sie sich auf Ihrem Anwesen mit AdBlue®!

## 210 Liter Fass AdBlue®

inklusive hochwertiger Pumpe mit automatischer  
Zapfpistole und 6 Meter Schlauch

**Art.Nr. X991601040000**



AdBlue® Pumpe



4

## 1000 Liter IBC Tank AdBlue®

inklusive Premium Pumpe mit 8 Meter Schlauch,  
automatischer Zapfpistole und K24 Zählwerk

**Art.Nr. X991601042000**



AdBlue® Pumpe Premium



# Frostschutzmittel

Nur bei Ihrem Fendt  
Vertriebspartner

4



## Verwenden Sie das richtige Kühlmittel!

Kalkablagerungen und Korrosion werden bei der Verwendung von Standard-Kühlmitteln ein Thema, weil dort weniger Korrosionsschutz-Additive enthalten sind und Kalkablagerungen entstehen können. Dadurch überhitzt der Motor.



Kühlrippen mit Verwendung von Original-Kühlmittel



Kühlrippen mit sichtbaren Kalkablagerungen und Korrosion durch Verwendung von Standard-Kühlmittel.



### Frostschutzmittel sollten nicht gemischt werden!

Ausflockung und Verstopfung sind die Folge von Vermischung von Original und Standard-Kühlmitteln.

## Mischungstabelle

	destilliertes Wasser	Gefrierschutz
<b>Kühlerfrostschutz-Konzentrate</b>		
1 Teil	2 Teile	-20° C
1 Teil	1,5 Teile	-27° C
1 Teil	1 Teil	-37° C
<b>Kühlerfrostschutz-Fertiggemische</b>		
Pur	-	-40° C
1 Teil	1Teil	-20° C

## Kühlerfrostschutz BLAU (Konzentrat)

### Kühlerfrostschutz Ready Mix BLAU (Fertiggemisch)

#### Amin-, nitrit- und phosphatfrei mit Langzeitwirkung und Korrosionsschutz.

Fendt Anti-Freeze Blau entspricht der British Standard Norm BS6580 und findet Anwendung in AGCO-Power und Perkins Motoren. Verhindert Kavitationsschäden, schützt vor Ablagerungen im Kühlsystem, greift Lack nicht an. Ist verträglich mit Schlauch- und Dichtungsmaterial. Für Sommer- und Winterbetrieb geeignet. Korrosionsschutz-Prüfung nach ASTM D 3306.



**Kühlerfrostschutz BLAU ist in den folgenden Gebindegrößen erhältlich:**

Gebinde	Art.Nr.
5l Kanister	X991601020000
20l Kanister	X991601021000
60l Fass	X991601022000
208l Fass	X991601023000



**Kühlerfrostschutz Ready Mix BLAU ist in den folgenden Gebindegrößen erhältlich:**

Gebinde	Art.Nr.
5l Kanister	X991601500353
20l Kanister	X991601500351
208l Fass	X991601500352

4

## Kühlerfrostschutz GRÜN 48 Extra (Konzentrat)

### Kühlerfrostschutz Ready Mix GRÜN Extra (Fertiggemisch)

#### Amin-, nitrit- und phosphatfrei mit Langzeitwirkung und Korrosionsschutz.

Laut der DQC-Freigabe Norm von Deutz (DQC CC-14) findet der Frostschutz Grün 48 bei Deutz Motoren Anwendung. Verhindert Kavitationsschäden, schützt vor Ablagerungen im Kühlsystem, greift Lack nicht an. Ist verträglich mit Schlauch- und Dichtungsmaterial. Für Sommer- und Winterbetrieb geeignet. Dieses Frostschutzmittel kann auch für AGCO Power, Mercedes-, MTU und MAN-Motoren verwendet werden. Korrosionsschutz-Prüfung nach ASTM D 3306, ASTM D 4985. Kühlerfrostschutz GRÜN Extra 48 extra nicht mit anderen Frostschutzmitteln mischen!



**Kühlerfrostschutz Grün 48 Extra ist in den folgenden Gebindegrößen erhältlich:**

Gebinde	Art.Nr.
5l Kanister	X991601005000
20l Kanister	X991601006000
60l Fass	X991601007000
208l Fass	X991601008000



**Kühlerfrostschutz Ready Mix Grün Extra ist in den folgenden Gebindegrößen erhältlich:**

Gebinde	Art.Nr.
5l Kanister	X991601500363
20l Kanister	X991601500362
208l Fass	X991601500361

#### Produkteigenschaften

- Schutz vor Korrosion, Kavitation und Ablagerungen
- Schaumverminderung
- Umweltschonend durch längere Lebensdauer
- Nicht verwenden bei galvanischen Leitungen und Behältern
- Silikathaltiger Kühlerfrostschutz
- Patentierte anorganische und organische Anti-Korrosions-Inhibitoren

#### Spezifikationen

MAN 324 NF, MAN 324 NF Pritarder, MAN Aquatarder PWR Bremssystem (inkl. Kühlung) Jenbacher, MTU MTL 5048, Bomag, Liebherr TLV 035/TLV 23009A, Scania 1451, BMW N 600 69.0, Opel/GM 0240, MB 325.0, VW TL 774 C, Deutz DQC CC-14, Spezial Volvo-Frostschutz, Fendt AGCO, Steyr/Case

## Kühlerfrostschutz ROT-VIOLETT (Konzentrat)

AGCO Parts Kühlerschutz ROT-VIOLETT (G40, G12++) ist ein nitrit-, amin- und phosphatfreies Kühlerschutzmittel auf Basis Ethylenglykol (Ethandiol; Monoethylenglykol) mit einer Si-OAT-Technologie.

### Produkteigenschaften

AGCO Kühlerschutz ROT-VIOLETT (G40, G12++) schützt alle modernen Motoren, insbesondere hoch belastete Aluminiummotoren hervorragend vor Frost, Rost und Überhitzung. Es verhindert wirkungsvoll Korrosion und Ablagerungen im Kühlsystem mit seinen wichtigen Bauteilen wie Kühlkanälen im Zylinderkopf, Motorblock, Kühler und Wasserpumpe. Violette Flüssigkeit. AGCO Kühlerschutz ROT-VIOLETT (G40, G12++) ist ein Spezial-Frostschutz-Konzentrat muss mit mind. 33 % Vol. eingesetzt werden. Hohes Wärmeübertragungsvermögen.

### Hinweis

Da sich die besonderen Anwendungsvorteile von AGCO Kühlerschutz ROT-VIOLETT (G40, G12++) nur bei alleiniger Verwendung von Kühlerschutz ROT-VIOLETT (G40, G12++) einstellen, wird eine Vermischung mit anderen Kühlerschutzmitteln nicht empfohlen. AGCO Kühlerschutz ROT-VIOLETT (G40, G12++) sollte vor dem Einfüllen in den



**Kühlerfrostschutz ROT-VIOLETT ist in den folgenden Gebindegrößen erhältlich:**

Gebinde	Art.Nr.
5l Kanister	X991601065000
20l Kanister	X991601066000
60l Fass	X991601067000
208l Fass	X991601068000

Kühlkreislauf mit destilliertem Wasser gemischt und in einer Konzentration von 33 % bis 50 % eingesetzt werden.

### Spezifikationen

ab BJ. 2008 Audi, Bentley, Bugatti, Lamborghini, Seat, Skoda, VW TL 774 G, G12 Plus/Plus, Scania 1451, MB 325.5, MAN 324 Si-OAT, Steyr MAT 3624, MTU MTL 5048 Deutz DQC CC-14. Besonders auch für Oldtimer geeignet

## Kühlerfrostschutz Orange (Konzentrat)

Dieser Frostschutz findet in Valtra Traktoren ab Fahrgestellnummer YK5N103H0FS086009 und bei allen in Beauvais hergestellten Massey Ferguson Traktoren ab Fahrgestellnummer H016001 Anwendung. Bei Maschinen vor dieser Seriennummer findet der blaue Kühlerfrostschutz Anwendung. Eine Mischung der beiden Frostschutzmittel ist nicht möglich. Kühlerschutz ORANGE ist nitrit-, amin-, borat-, phosphat- und silikatfreier Zusatz für den Kühler. Schützt den Kühler vor Frost, Korrosion und erhöht den Siedepunkt des Wassers. Aluminium-Motoren-geeignet. Verbesserte Wärmeübertragung.

### Produkteigenschaften

- Schutz vor Korrosion, Kavitation und Ablagerungen
- Schaumverminderung
- Umweltschonend durch längere Lebensdauer
- Nicht verwenden bei galvanisierten Leitungen oder Behältern
- Organic-Acid-Technologie
- Patentierte organische Anti-Korrosions-Inhibitoren (ohne Silikat)

### Anwendung

Kühlerschutz ORANGE enthält hochwertige Korrosionsschutz-Additive und zeichnet sich durch einen optimalen Korrosionsschutz für alle im Kühlsystem verwendeten Metalle und Metall-Legierungen einschließlich Aluminium aus. Kühlerfrostschutz Orange nicht mit anderen Frostschutzmitteln mischen!

### Hinweis

Den Kühlerfrostschutz mit destilliertem Wasser mischen! Nach Vorschrift der Motorenhersteller soll die Einsatzkonzentration im Kühlsystem bei 50 Vol.% liegen. Das



**Kühlerfrostschutz Orange ist in den folgenden Gebindegrößen erhältlich:**

Gebinde	Art.Nr.
5l Kanister	X991601055000
20l Kanister	X991601056000
60l Fass	X991601057000
208l Fass	X991601058000

entspricht ASTM D 3306. Nach Befüllung, Motor bei eingeschalteter Heizung warmlaufen lassen.

### Spezifikationen

ASTM D4985, MAN 324 SNF, MB-Freigabe 325.3, MTU MTL 5048, Porsche Carrera, Boxster, Cayenne, VW TL 774 D/F (Audi, Seat, Skoda, VW G12 Plus), Opel/GM 6277M, Ford WSS-M 97B44-D, Scania TI 02, CAT-Baumaschinen, VOLVO Coolant VCS, Renault VI, Perkins-Motor ab 2012, DAF-Coolant

## Kühlerfrostschutz Ready Mix Orange (Fertiggemisch)

Dieser Frostschutz findet in Valtra Traktoren ab Fahrstellnummer YK5N103H0FS086009 und bei allen in Beauvais hergestellten Massey Ferguson Traktoren ab Fahrstellnummer H016001 Anwendung. Bei Maschinen vor dieser Seriennummer findet der blaue Kühlerfrostschutz Anwendung. Eine Mischung der beiden Frostschutzmittel ist nicht möglich. Kühlerschutz Ready Mix ORANGE ist nitrit-, amin-, borat-, phosphat- und silikatfreier Zusatz für den Kühler. Schützt den Kühler vor Frost, Korrosion und erhöht den Siedepunkt des Wassers. Aluminium-Motoren geeignet. Verbesserte Wärmeübertragung.



**Kühlerfrostschutz Ready Mix Orange ist in folgenden Gebindegrößen erhältlich:**

Gebinde	Art.Nr.
5l Kanister	X991601800372
20l Kanister	X991601800371
208l Fass	X991601800373

**Produkteigenschaften, Anwendung, Hinweis und Spezifikationen siehe Kühlerfrostschutz ORANGE.**

## Kühlerfrostschutz ROSA (Konzentrat)

AGCO Parts Kühlerschutz ROSA (G12+) ist nitrit-, amin-, phosphatfreier und silikatfreier Zusatz für den Kühler. Schützt den Kühler vor Frost, Korrosion und erhöht den Siedepunkt des Wassers. Für Aluminium-Motoren geeignet. Verbesserte Wärmeübertragung sowie hohe chemische Stabilität.

### Produkteigenschaften

- Schutz vor Korrosion, Kavitation und Ablagerungen
- Schaumverminderung
- Umweltschonend durch längere Lebensdauer
- Nicht verwenden bei galvanisierten Leitungen oder Behältern
- OAT-Technologie
- Patentierte organische Anti-Korrosions-Inhibitoren (ohne Silikat)

### Hinweis

Vor Verwendung mit destilliertem Wasser mischen. AGCO Kühlerschutz ROSA (G12+) enthält hochwertige Korrosionszusätze und zeichnet sich durch einen optimalen Korrosionsschutz für alle im Kühlsystem



**Kühlerfrostschutz ROSA ist in den folgenden Gebindegrößen erhältlich:**

Gebinde	Art.Nr.
5l Kanister	X991601050000
20l Kanister	X991601051000
60l Fass	X991601052000
208l Fass	X991601053000

verwendeten Metalle und Metall-Legierungen einschließlich Aluminium aus. AGCO Kühlerschutz ROSA nicht mit anderen Frostschutzmitteln mischen!

### Spezifikationen:

MAN 324 SNF, MB-Freigabe 325.3, MTU MTL 5048, VW TL 774 D/F (Audi, Seat, Skoda, VW G12 Plus), Opel/GM 6277M, Ford WSS-M 97B44-D, Scania TI 02, CAT-Baumaschinen, Volvo Coolant VCS, Renault Vi

## Feldspritzen Bio Frostschutz GREEN



Biologisch abbaubares Frostschutzmittel-Konzentrat auf Basis wässriger Tensidereiniger, Alkohol und Glykol. Verhindert das Einfrieren der Feldspritze während der Einlagerung im Winter. Darf nicht als Kühler- oder Scheibenfrostschutzmittel eingesetzt werden.

Gebinde	Art.Nr.
5l Kanister	X991601075000
25l Kanister	X991601076000

## Bremsenfrostschutz

Zuverlässiger Frostschutz für Druckluft-Bremsanlagen. Frostschutz bis -80°C, für alle Hersteller geeignet

Gebinde	Art.Nr.
1l Flasche	X991601800160



# Fendt Schmierstoffe

## Schmierstoffe von Fendt für Maschinen von Fendt

Fendt Schmierstoffe werden in enger Zusammenarbeit zwischen Motorenherstellern und dem Fendt Engineering entwickelt und erfüllen strengste Vorgaben und Richtlinien. Unser Schmierstoff-Sortiment umfasst Produkte für alle Baureihen und bietet bei unterschiedlichsten Einsatzprofilen Höchstleistung. Moderne Mehrbereichsöle garantieren durch sorgfältig ausgesuchte Grundöle und leistungsfähige Additivtechnologien hohe Leistung und lange Lebensdauer. Das

gewährleistet einen wirtschaftlichen Maschineneinsatz sowohl beim Kaltstart im harten Winter als auch beim sommerlichen Dauereinsatz unter schwersten Bedingungen.

Mit Fendt Schmierstoffen haben Sie die Gewissheit, den richtigen Schmierstoff für Ihre Maschine zu haben.

4





Unser Kundendienst empfiehlt die im Folgenden aufgelisteten Motorenöle für die jeweiligen Traktorenbaureihen:

Baureihe (mit Fg.-Nr.)	Motor	Geforderte Norm	Fendt Motoröl
<b>Traktoren</b>			
200 Vario V/F/P (260, 261, 262, 263, 264) (272, 273, 274)	AGCO Power Citius 33 V2	ACEA E9, API CK-4	Fendt Premium Grade 10W-40
200 Vario S (330, 331, 332, 333, 334)	AGCO Power Citius 33 V2	ACEA E9, API CK-4	Fendt Premium Grade 10W-40
200 Vario S3 (232 - 236; 239 - 243; 251 - 253; 300 - 304)	AGCO Power AP 33AWI	ACEA E9, API CK-4	Fendt Premium Grade 10W-40
200 Vario Gen 3 (215; 217- 220; 223,224, 226, 227, 229; 200 - 202 286; 287 - 289; 298)	AGCO Power 33 LFTN D5	ACEA E9, API CK-4	Fendt Premium Grade 10W-40
300 Vario COM3 (336, 337, 338, 339)	Deutz TCD 2012 L4 V4	ACEA E6, E7, E9 API C-J-4; Deutz DQC IV-18LA	Fendt Premium Extra Grade 10W-40
300 Vario SCR (St3b) (322, 323, 324, 325, 340)	Deutz TCD 4.1 L4 V4	ACEA E6, E7, E9 API C-J-4; Deutz DQC IV-18LA	Fendt Premium Extra Grade 10W-40
300 Vario S4 (347, 348, 349, 350)	AGCO Power 44 AWF	ACEA E9, API CK-4	Fendt Premium Grade 10W-40
300 Vario Gen4 (351 - 354)	AGCO Power 44 LFTN D5	ACEA E9, API CK-4	Fendt Premium Grade 10W-40
400 Vario COM3 (400, 401, 402, 403, 404)	Deutz TCD 2012 L4 V4	ACEA E6, E7, E9 API C-J-4; Deutz DQC IV-18LA	Fendt Premium Extra Grade 10W-40
500 Vario SCR (St3b) (413, 414, 415, 416)	Deutz TCD 4.1 L4 V4	ACEA E6, E7, E9 API C-J-4; Deutz DQC IV-18LA	Fendt Premium Extra Grade 10W-40
500 Vario Gen3 (439 - 442))	Deutz TCD4 / 4 Zylinder 4,8 l	ACEA E6, E7, E9 API C-J-4; Deutz DQC IV-18LA	Fendt Premium Extra Grade 10W-40
500 Vario S4 (435, 436, 437, 438)	Deutz TCD 4.1 L4 V4	ACEA E6, E7, E9 API C-J-4; Deutz DQC IV-18LA	Fendt Premium Extra Grade 10W-40
700 Vario COM3 (724, 725, 726, 727)	Deutz TCD 2012 L6 V4	ACEA E6, E7, E9 API C-J-4; Deutz DQC IV-18LA	Fendt Premium Extra Grade 10W-40
700 Vario SCR (St3b) (732, 733, 734, 735, 736, 737)	Deutz TCD 6.1 L6 V4	ACEA E6, E7, E9 API C-J-4; Deutz DQC IV-18LA	Fendt Premium Extra Grade 10W-40
700 Vario S4 (738, 739, 740, 741, 742, 743)	Deutz TCD 6.1 L6 V4	ACEA E6, E7, E9 API C-J-4; Deutz DQC IV-18LA	Fendt Premium Extra Grade 10W-40
700 Vario Gen6 (760 - 765)	Deutz TCD6.1L6 / 6 Zylinder 6,0 l	ACEA E6, E7, E9 API C-J-4; Deutz DQC IV-18LA	Fendt Premium Extra Grade 10W-40
800 Vario COM3 (729, 731)	Deutz TCD 2012 L6 V4	ACEA E6, E7, E9 API C-J-4; Deutz DQC IV-18LA	Fendt Premium Extra Grade 10W-40
800 Vario SCR (St3b) (832, 833, 834, 835, 836)	Deutz TCD 6.1 L6 V4	ACEA E6, E7, E9 API C-J-4; Deutz DQC IV-18LA	Fendt Premium Extra Grade 10W-40
800 Vario S4 (839, 840, 841, 842)	Deutz TTCD 6.1 L6 V4	ACEA E6, E7, E9 API C-J-4; Deutz DQC IV-18LA	Fendt Premium Extra Grade 10W-40
900 Vario COM3 (919, 922, 925, 928, 931, 934)	Deutz TCD 2013 L6 V4	ACEA E6, E7, E9 API C-J-4; Deutz DQC IV-18LA	Fendt Premium Extra Grade 10W-40
900 Vario SCR (St3b) (941, 942, 943, 944, 945, 946)	Deutz TCD 7.8 L6 V4	ACEA E6, E7, E9 API C-J-4; Deutz DQC IV-18LA	Fendt Premium Extra Grade 10W-40
900 Vario S4 (950, 951, 952, 953, 954)	Deutz TTCD 7.8 L6 V4	ACEA E6, E7, E9 API C-J-4; Deutz DQC IV-18LA	Fendt Premium Extra Grade 10W-40
900 Vario Gen6 (957 - 961)	MAN 1556LE / 6 Zylinder 9,0 l	MAN M3677	Fendt High Performance Grade 5W-30
900 Vario Gen 7 (968 - 972)	MAN 1556LE / 6 Zylinder 9,0 l	MAN M3677	Fendt High Performance Grade 5W-30
1000 Vario S4	MAN D2676 LE5 MAN D26	MAN M3277 (reduziert den Wechselintervall auf 500 h) MAN M3677	Fendt Power Grade 10W-40 Fendt High Performance Grade 5W-30
1000 Vario Gen2	MAN D2676Lexx	MAN M3677	Fendt High Performance Grade 5W-30
1000 Vario Gen3 (544 - 547)	MAN D2676 EU / 6 Zylinder 12,4 l	MAN M3677	Fendt High Performance Grade 5W-30
<b>Feldhäcksler</b>			
Katana 65 (650)	Mercedes Benz V8 OM 502 LA	MB-Approval 228.51	Fendt Premium Extra Grade 10W-40
Katana 65 S4 (652)	MTU R6 BR 1500	MB-Approval 228.51	Fendt Premium Extra Grade 10W-40
Katana 85 (653)	MTU V12 BR 1600	MTU Öl Kategorie 3.1	Fendt Premium Extra Grade 10W-40
Katana 850 Gen 3 (T659)	Liebherr D976 A7-04	LH_00_ENG_1.4_EN	Fendt High Performance Grade 5W-30

## Fendt Schmierstoffe:

Artikel	Art.Nr.*	Gebinde
<b>Motorenöle</b>		
Fendt Extra Grade 15W/40 für ältere Maschinen - z.B. Favorit, Farmer	X991500013000	5 ltr
	X991500080000	20 ltr
	X991500070000	60 ltr
	X991500060000	208 ltr
	X991500050000	lose
Fendt Premium Extra Grade 10W/40 für Deutz, Mercedes und MTU Motoren	X991500090500	5 ltr
	X991500090000	20 ltr
	X991500091000	60 ltr
	X991500092000	208 ltr
	X991500093000	1000 ltr
Fendt Power Grade 10W/40	X991500850000	20 ltr
	X991500870000	208 ltr
Fendt High Performance Grade 5W/30 für MAN Motoren (MAN M3677)	X991500016000	20 ltr
	X991500018000	208 ltr
	X991500019000	lose
Fendt Premium Grade 10W/40	X991500800000	20 ltr
	X991500820000	208 ltr

**Getriebeöle / Achsen**

Fendt Extra Trans 10W/40	X991500130000	20 ltr
	X991500120000	60 ltr
	X991500110000	208 ltr
	X991500590000	IBC 1000 ltr
	X991500100000	lose
Fendt Extra Trans 15W/40 für Heavy Duty Einsatz	X991500910000	20 ltr
	X991500930000	208 ltr
	X991500950000	lose
Fendt Super Gear 85W/140	X991500620000	20 ltr
	X991500625000	60 ltr
	X991500630000	208 ltr
Fendt Super Trans LS 85W/90	X991500220000	20 ltr
	X991500210000	60 ltr
	X991500200000	208 ltr
	X991500230000	lose
Fendt Super Trans 85W/90	X991500520000	20 ltr
	X991500510000	60 ltr
	X991500500000	208 ltr
	X991500530000	lose
Fendt Super Trans 80W	X991500270000	20 ltr
	X991500250000	208 ltr
Fendt Superior Trans 10W-30	X991500100400	20 ltr
	X991500100300	208 ltr
	X991500100200	1000 ltr
	X991500100100	lose

**Hydrauliköle**

Fendt Extra HYD 68 (HVLDP)	X991500320000	20 ltr
	X991500310000	60 ltr
	X991500300000	208 ltr
	X991500330000	lose
Fendt Super HYD (STOU)	X991500370000	20 ltr
	X991500350000	208 ltr
	X991500380000	lose

**Schmierfett**

Fendt Extra Fett EP 24x KARTUSCHE	X991500400000	400 ml
-----------------------------------	---------------	--------

Schmierstoffe für  
Rundballenpressen:

Artikel	Art.Nr.	Spezifikation
Kettenschmierung	X991501185000	ALPHA SP 220 20 ltr
Montagepaste	X991501190000	MOLUB-ALLOY PASTE WHITE T 1 kg
Montagepaste	X991501195000	MOLUB-ALLOY PASTE WHITE T 20 kg
EP-Fett	X991501200000	BIOTAC MP 18 kg
Multifunktions-Öl	X991501205000	RUSTILO WDP 400 ml (12 x 400 g)
Hochtemperaturfett	X991501210000	400 gr. (12 x 400g)
Hochtemperaturfett	X991501215000	18 kg

**Ballenpressen-Getriebeöl  
CLP ISO 150**

Mineralisches Hochdruck-Industriegetriebeöl für stark beanspruchte Industriegetriebe und Gleitführungen. Enthält EP-Additive und Korrosionsinhibitoren. Gemäß CLP DIN 51517/T3, CKD ISO 6743-6

**5l Kanister:** X991601500632  
**20l Kanister:** X991601500631  
**60l Fass:** X991601500633

**Ballenpressen-Kettenöl  
CGLP 100**

Hervorragendes Gleitbahnenöl mit CGLP-Hochdruck-Additiv mit Haftzusatz. Erhöhtes Druckaufnahmevermögen sowie Verschleißschutz, bestens geeignet für Gleitflächen, Senkrechtführungen sowie Hochleistungs-Gatterführungen. Kettentropf-Schmierung.

**5l Kanister:** X991601500312  
**20l Kanister:** X991601500311  
**60l Fass:** X991601500313



\*In der Schweiz und Österreich gelten andere Artikelnummern. Sie unterscheiden sich in der 4. Ziffer. Statt X991... gilt hier X992...

# Das richtige Öl

Die Verwendung des richtigen Schmierstoffes und die Einhaltung der vorgeschriebenen Serviceintervalle ist für den Werterhalt Ihrer Maschine von größter Wichtigkeit. Werden Serviceintervalle zu lange hinaus gezögert oder minderwertige Schmierstoffe verwendet, kann das kostspielige Folgen haben. Hier einige Beispiele:

## Ölschlammbildung...

- entsteht durch zu große Intervalle beim Ölwechsel.
- durch die Verwendung von teilsynthetischen oder mineralischen Ölen, wo vollsynthetische Öle vorgeschrieben sind
- führt zu geringerer Leistung, erhöhtem Verbrauch und erhöhtem Verschleiß



## Die Verwendung eines unpassenden Schmierstoffes (ohne Turboladerkompatibilität) führt zu:

- Kohleablagerungen am Turbolader (in der Abbildung rechts)
- weniger Leistung und erhöhtem Verbrauch
- erhöhtem Verschleiß und im Extremfall sogar bis zum Ausfall des Turboladers



## Die Verwendung von minderwertigen Ölen birgt Risiken!

Typischerweise kommt es zu Rußablagerungen am Kolbenring. Dies hat zur Folge, dass der Kolbenring nicht mehr richtig schließt. So gelangen sog. Blow By Gase ins Kurbelgehäuse. Der Ölfilm verliert seine Stabilität und das Öl seine schmierenden Eigenschaften. Dadurch wird ein früherer Ölwechsel erforderlich.



Kolbenring nach 300 Stunden mit Originalschmierstoff



Kolbenring nach 300 Stunden mit Standard-Schmierstoff

## Partikelfilter

Die maximale Lebensdauer des Partikelfilters kann nur bei Verwendung des passenden Schmierstoffes gewährleistet werden. Unpassende Schmierstoffe führen zu erhöhten Ablagerungen am Partikelfilter, wie in der Abbildung links deutlich zu erkennen ist. Die Ablagerungen werden durch die Verwendung von Originalschmierstoffen deutlich reduziert, weil die Öle perfekt auf den Motor abgestimmt sind. Dadurch wird eine lange Laufzeit des Partikelfilters garantiert.



Asche

## Ausbrüche an Zahnflanken...

lassen sich durch die Verwendung des Original-Getriebeöls vermeiden. So wird der Verschleiß reduziert.



Kegelrad nach 300 Stunden mit Originalschmierstoff



Kegelrad nach 300 Stunden mit Standard-Schmierstoff

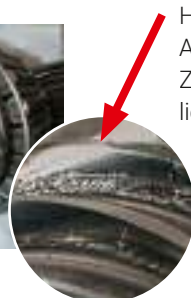

Hier sind kleine Ausbrüche an den Zahnflanken deutlich zu erkennen.

## Schmierstoffe von Fendt für Maschinen von Fendt

Sparen Sie sich Kopfzerbrechen über erhöhten Verschleiß und das optimale Zusammenspiel von Öl und Motor, indem Sie gleich die richtigen Betriebsflüssigkeiten zum Einsatz bringen.

# Fendt Schmierstoffe

Setzen Sie konsequent auf Fendt Qualität!

## FENDT Premium Extra Grade 10W-40

- Verringert die Öleindickung
  - Verringert die Bildung von Ablagerungen
  - Reduzierung von Verschleiß und Korrosion
  - Hohe Motorsauberkeit
- ACEA E6, E7, E9; API CJ-4**

Erfüllt technisch die Anforderungen von:  
Deutz DQC IV-18LA; CAT ECF-3; Cummins CES 20.081;  
Mack EO-O Premium Plus; MAN M 3271-1, M 3477;  
MB-Freigabe 228.51; MTU Oil Category 3.1;  
RVI RLD-3; Volvo CNG, VDS 4;

Auch für IVECO-LKW mit ACEA E6/E7/E9-Anforderung.  
Entspricht Anforderungen nach DAF.

## FENDT Premium Grade 10W-40

Motoröl findet Anwendung bei 200er und  
300er Traktorbaureihen

**ACEA E9; API CK-4;  
Deutz DQC III-18 LA**

## FENDT High Performance Grade 5W30

für alle Fendt Maschinen mit MAN Motoren und Partikelfilter  
**MAN-M3677; ACEA E6, E7, E9; API CJ-4**

## FENDT Power Grade 10W-40

- Ausgezeichneter Verschleißschutz
  - Bis zu 30% höhere Motorsauberkeit
- API CI-4; ACEA E4/E7; MAN 3277**

## FENDT Extra Grade 15W-40 SHPD

- Mehrbereichsmotorenöl auf Mineralölbasis
  - Speziell für hochaufgeladene Dieselmotoren
  - Hohe Reserven bei langen Ölwechselintervallen
- API CI-4; ACEA E7**

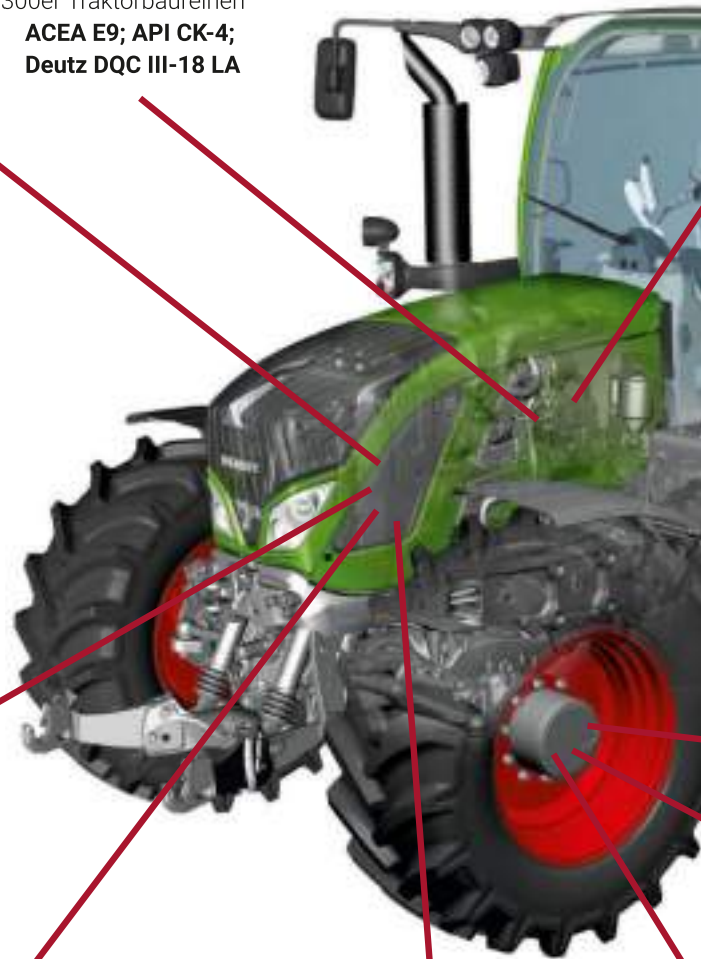

## FENDT Superior- Trans 10W-30

- Hochleistungs-UTTO-Schmierstoff
  - Getriebeöl
  - Hohe Kraftstoffersparnis
- FWN 81001; CMS M1145; G2-A22**



## FENDT Super Gear 85W-140

- Hochdruck-Achsgetriebeöl der API-Klasse GL-5
  - Gewährleistet auch unter schweren Betriebsbedingungen eine hohe Funktionssicherheit
- API GL-5**

## FENDT Extra Trans 10W-40/15W-40

- Hochleistungs-STOU-Schmierstoff
  - Getriebe- und Motorenöl
  - Hohe Kraftstoff-Ersparnis
  - Geringerer Verschleiß im Motor
- API CE/SF/GL-4 (15W-40)**  
**API CF-4/SF/GL-4, ACEA E2 (10W-40)**

## FENDT Super Trans LS 85W-90

- Getriebeöl mit LS-Zusätzen zum Einsatz in den Ausgleichsgetrieben der Vorderachsen
  - Der LS-Zusatz erhöht die Lebensdauer
- API GL-5, ZF TE-ML 21C**

## FENDT Super Trans 80W

- Universal-Schaltgetriebeöl
  - Findet Einsatz in älteren Bauweisen, die ein Öl der API-Klasse GL-4 benötigen
- API GL-4**

## FENDT Super Trans 85W-90

- Universal-Getriebeöl für Achsantriebe, Nabenge triebe und Frontzapfwellen
  - Besonders für hypoidverzahnte Achsantriebe
- API GL-5**

# Fendt Schmierstoffe

Setzen Sie konsequent auf Fendt Qualität!

## FENDT Premium Extra Grade 10W-40

- Hochleistungs-Dieselmotorenöl
  - Für moderne Motoren mit Dieselpartikelfilter
  - Optimale Viskosität für leichten Kaltstart
- ACEA E6, E7, E9; API CJ-4**  
**Deutz DQC IV-10LA**

## Fendt High Performance Grade 5W-30

- für IDEAL Mähdrescher mit  
MAN-Motoren
- MAN-M3677; ACEA E6, E7,  
E9; API CJ-4**

## FENDT Extra Grade SAE 15W-40

- Mehrbereichsmotorenöl auf  
Mineralölbasis
  - Speziell für Dieselmotoren
  - Hohe Reserven bei langen Ölwechselintervallen
- ACEA E7; API CI-4**

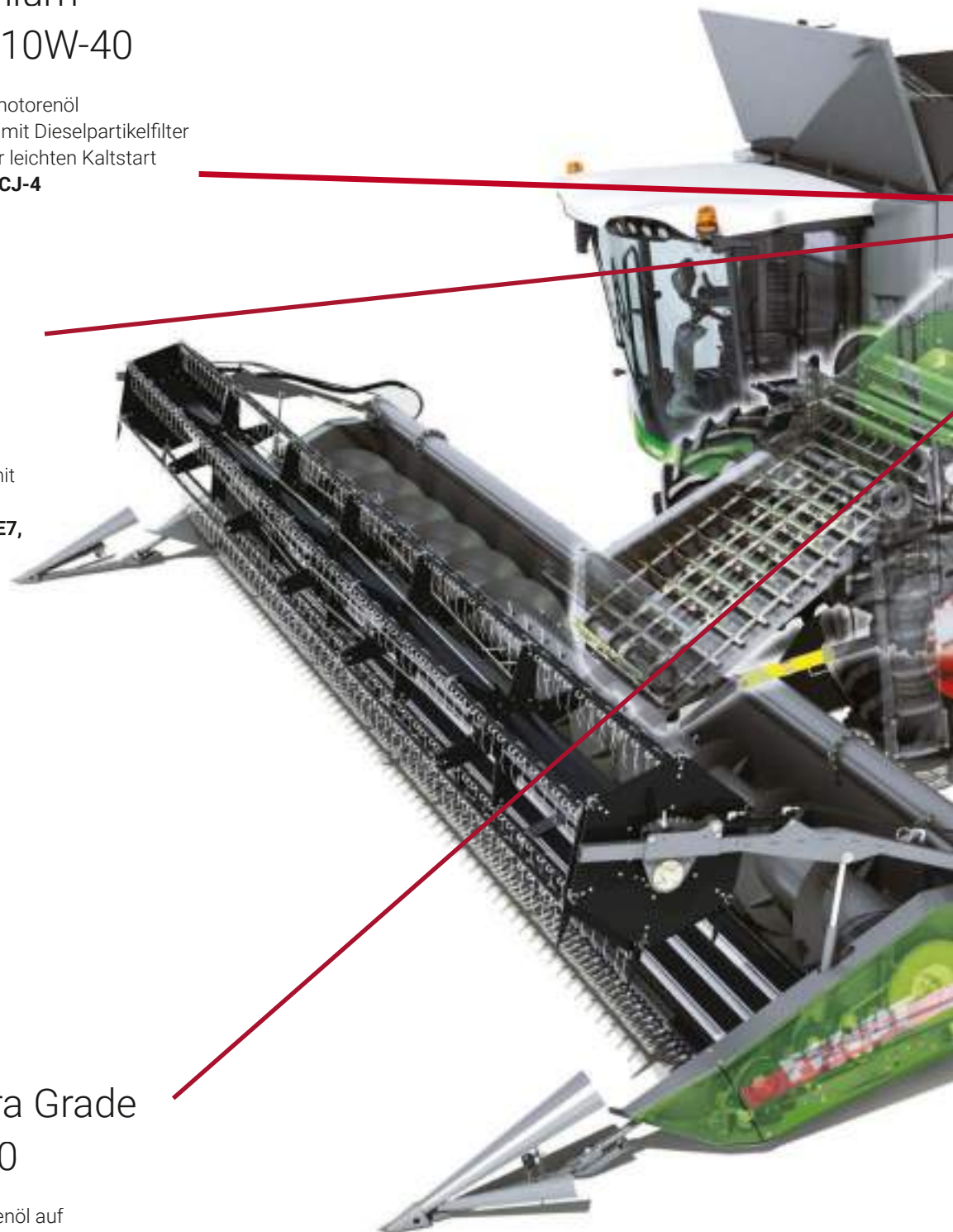

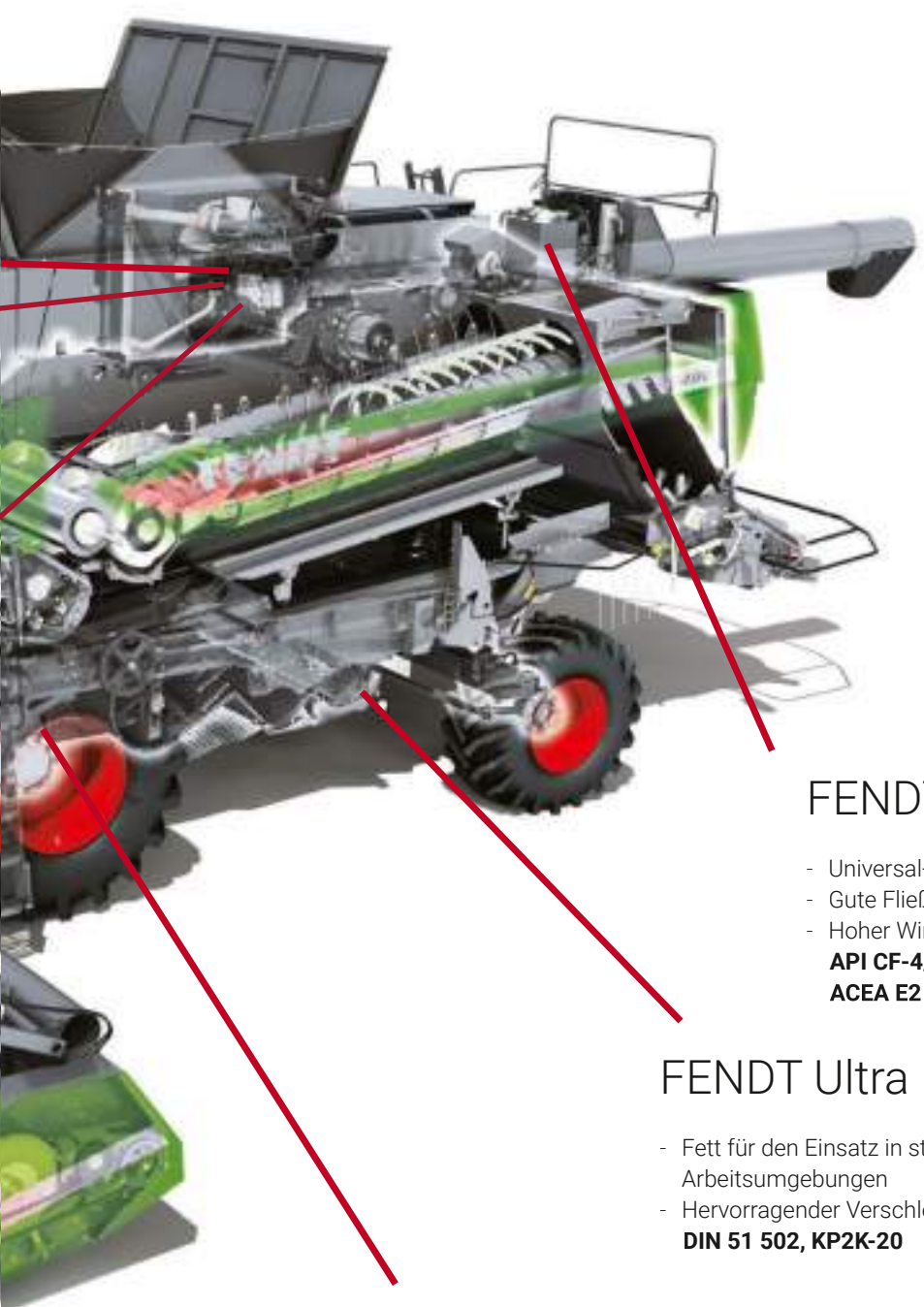

## FENDT Super Hyd

- Universal-Hydrauliköl für moderne Landtechnik
  - Gute Fließfähigkeit bei niedrigen Temperaturen
  - Hoher Wirkungsgrad bei starker Beanspruchung
- API CF-4/CE/SF/ GL-4**  
**ACEA E2**

## FENDT Ultra Fett EP

- Fett für den Einsatz in staubigen und feuchten Arbeitsumgebungen
  - Hervorragender Verschleiß- und Korrosionsschutz
- DIN 51 502, KP2K-20**

## FENDT Super Trans LS 85W-90

- Getriebeöl mit LS-Zusätzen zum Einsatz in Achsen mit Differenzialsperre
  - Der LS-Zusatz erhöht die Lebensdauer
- API GL-5**

# Fendt Schmierstoffe

Setzen Sie konsequent auf Fendt Qualität!

4

## FENDT Ultra Fett EP

- Fett für den Einsatz in staubigen und feuchten Arbeitsumgebungen
  - Hervorragender Verschleiß- und Korrosionsschutz
- DIN 51 502, KP2K-20**

## FENDT High Performance Grade 5W30

für Katana 850 Gen3 mit Liebherr Motor  
Liebherr D976 A7-04

## FENDT Super Trans SAE 85W-90

- Universal-Getriebeöl für Achsantriebe, Nabenge triebe und Frontzapfwellen
  - Besonders für hypoidverzahnte Achsantriebe
- API GL-5**

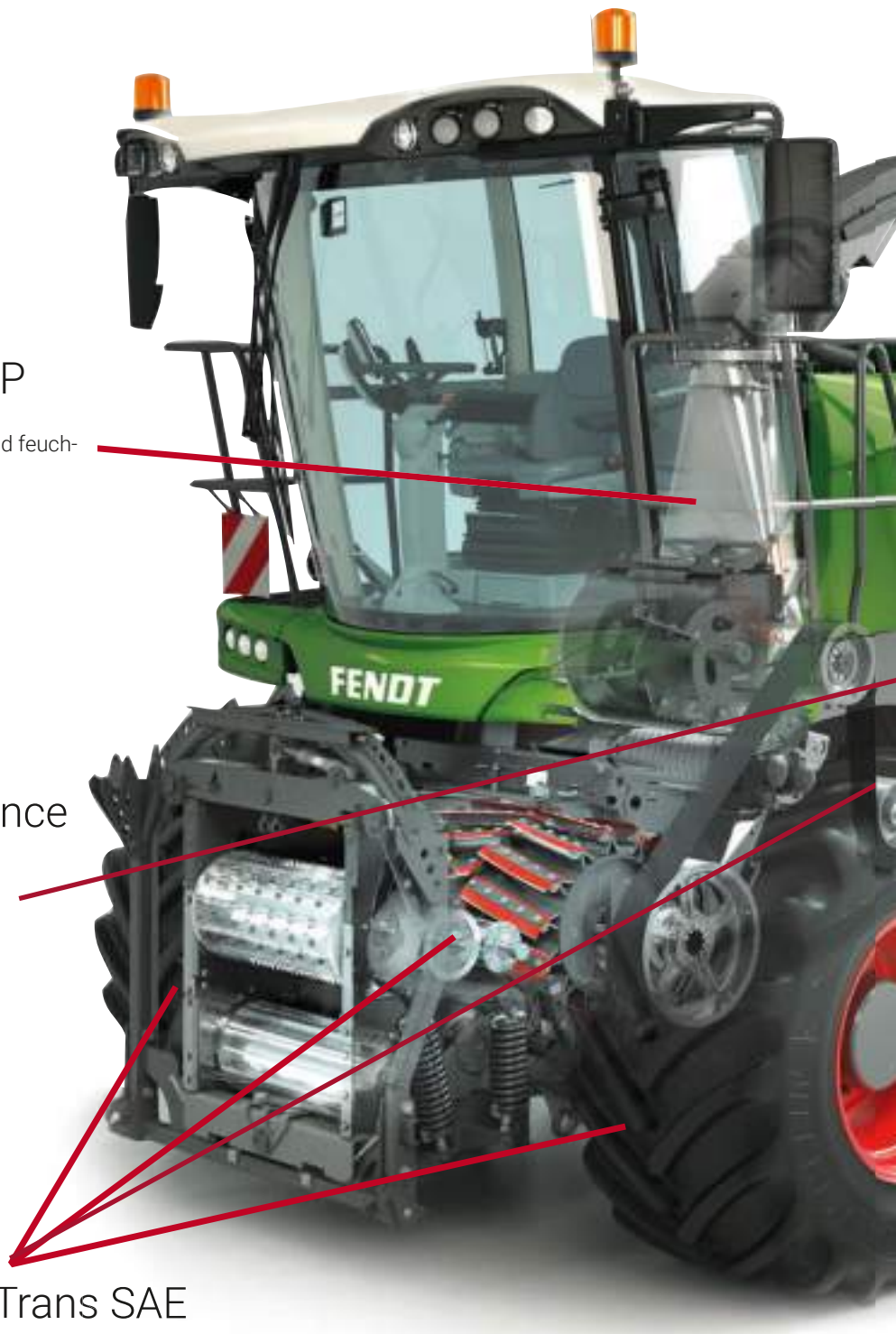



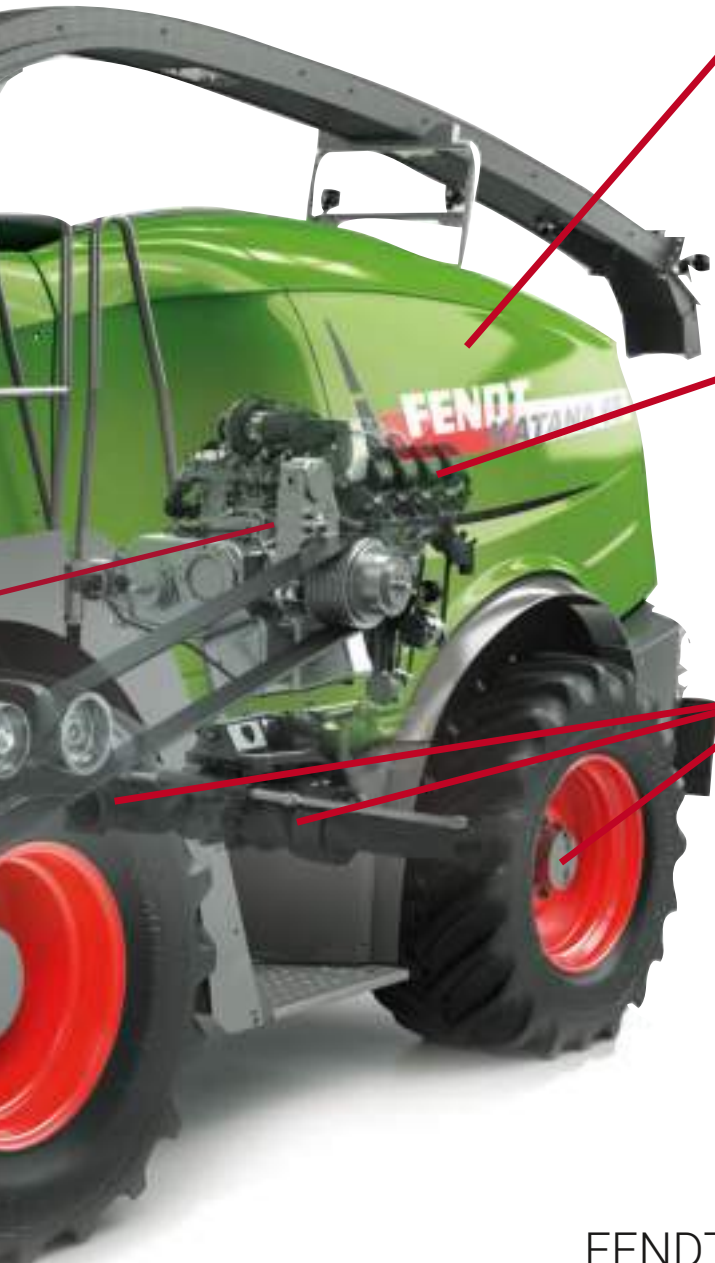

## Castrol Hyspin DHV 46

Zinkfreies HVLP-D Hydrauliköl

## FENDT Premium Extra Grade SAE 10W-40

- Hochleistungs-Dieselmotorenöl
  - Für moderne Motoren mit Dieselpartikelfilter
  - Optimale Viskosität für leichten Kaltstart
- ACEA E7, E8, E11; API CK-4**

## FENDT Super Trans LS SAE 85W-90

- Getriebeöl mit LS-Zusätzen zum Einsatz in Achsen mit Differenzialsperre
  - Der LS-Zusatz erhöht die Lebensdauer
- API GL-5**

## FENDT Special Trans

- Spezielles Getriebeöl für hochbelastete Radgetriebe
  - Für Fendt Feldhäcksler vorgeschrieben
- Caterpillar TO-4 • ZF TE-ML 03C, 07F**

# AGCO Parts Schmierstoffe



Eine gute Wahl für alle Traktoren und Landmaschinen von AGCO!

Wenn Sie einen großen Fuhrpark an Maschinen mit geprüften Schmierstoffen bedienen möchten, liegen Sie mit AGCO Parts Schmierstoffen genau richtig. AGCO Parts Schmierstoffe haben, ebenso wie Fendt Schmierstoffe, einen Freigabeprozess bei AGCO durchlaufen und sind für alle Maschinen von AGCO freigegeben.

**Brandaktuell und nur bei Ihrem AGCO Vertriebspartner: Die SMART SHOP Aktion 2023.  
Nur in Deutschland und nur bei teilnehmenden Vertriebspartnern!  
Ab sofort und noch bis zum 31. Dezember 2023 können Sie bei teilnehmenden Vertriebspartnern  
GRATIS Tankgutscheine erhalten!**

4

## So funktioniert's:

### 25 Euro Tankgutschein

Sie kaufen von den rechts in der Tabelle aufgelisteten AGCO Parts Schmierstoffen 100 Liter (gepackte Ware) und erhalten dann von Ihrem Vertriebspartner einen Tankgutschein im Wert von **25 € GRATIS!**

### 50 Euro Tankgutschein

Sie kaufen von den rechts in der Tabelle aufgelisteten AGCO Parts Schmierstoffen 200 Liter (gepackte Ware) und erhalten dann von Ihrem Vertriebspartner einen Tankgutschein im Wert von **50 € GRATIS!**



## AGCO Parts Schmierstoffe

- Sind geprüfte Produkte, die die Anforderungen aller von AGCO unter den Markennamen Fendt, Massey Ferguson und Valtra vertriebenen Landmaschinen erfüllen.
- Sind ausgelegt für die anspruchsvollsten Schmierungsanforderungen Ihrer Maschinen.
- Sind speziell entwickelt für Maschinen im landwirtschaftlichen Einsatz, um unter extremen Bedingungen effektiven Schutz zu bieten.
- Haben besondere Schutzeigenschaften, die die Leistungsfähigkeit der Maschinen erhalten, selbst bei saisonbedingt hoher Belastung.

## MOTORENÖL

Der Motor als Herzstück des Traktors kann seine Leistungsfähigkeit zur Aufrechterhaltung eines reibungslosen Betriebes dann am besten ausspielen, wenn er mit dem für ihn zugeschnittenen Schmierstoff versorgt wird.

Das Motorenöl muss die gesamte Reibungsenergie des Motors aufnehmen und an die Umgebung abtransportieren. Nebenbei alle Schmierpunkte mit einem sicheren Schmierfilm vor Verschleiß schützen und obendrein während des gesamten Ölwechselintervalls möglichst kaum oxidieren

sprechen. Gerade bei Arbeiten mit relativ geringer Fahrgeschwindigkeit und höchstem Drehmoment muss der Traktor zeigen was in ihm steckt. In dieser Situation sind die Beanspruchungen in den Lagern besonders kritisch. Neben diesen Anforderungen muss das Motorenöl die heute in modernen Traktoren verbauten Abgassysteme, die für die Erfüllung der Emissionsschutzgrenzwerte notwendig sind, schützen.

## GETRIEBE- UND ACHSÖL

Getriebe von Landmaschinen sind sehr komplex. Sie sorgen dafür, dass der Schlepper immer mit der optimalen Geschwindigkeit in Bewegung ist und sicher gebremst wird. Die Getriebetechnologie hat sich im Laufe der Zeit zur Schlüsseltechnologie der modernen Landtechnik entwickelt. Häufig wird ihre Bedeutung aber unterschätzt, weil Getriebe sehr lange Wartungsintervalle haben und selten Probleme auftauchen. Dabei macht es einen großen Unterschied, welcher Schmierstoff für das Getriebe verwendet wird. Denn nur bei Auswahl des passenden Produktes ist ein sicherer, zuverlässiger und vor allem problemloser Betrieb sichergestellt.

Die Tankgutschein-Aktion gilt nur für Artikelnummern in dieser Liste!

	Produktbezeichnung	Verfügbare Gebinde	AGCO Bestellnummer*
MOTORENÖLE	AGCO Parts Premium Extra Engine Oil 10W-40 	Bulk (> 800 Ltr)	<b>X991810007000</b>
		209 Liter	<b>X991810008000</b>
		20 Liter	<b>X991810005000</b>
		5 Liter	<b>X991810006000</b>
	AGCO Parts Premium Engine Oil 15W-40 	Bulk (>800 Ltr)	<b>X991810004000</b>
		209 Liter	<b>X991810001000</b>
		20 Liter	<b>X991810002000</b>
		5 Liter	<b>X991810003000</b>
AGCO Parts High Performance Engine Oil 5W-30 	209 Liter	<b>X991810028000</b>	
	20 Liter	<b>X991810027000</b>	
GETRIEBEÖLE	AGCO Parts Transmission Oil 10W-30 	Bulk (> 800 Ltr)	<b>X991810016000</b>
		209 Liter	<b>X991810014000</b>
		20 Liter	<b>X991810015000</b>
	AGCO Parts Premium Transmission Oil 15W-40 	Bulk (> 800 Ltr)	<b>X991810013000</b>
		209 Liter	<b>X991810011000</b>
		20 Liter	<b>X991810012000</b>
ACHSÖLE	AGCO Parts Axle Oil 85W-140 	209 Liter	<b>X991810023000</b>
		20 Liter	<b>X991810024000</b>
	AGCO Parts Axle Oil LS 80W-90 	209 Liter	<b>X991810025000</b>
		20 Liter	<b>X991810026000</b>
HYDRAULIK-ÖLE	AGCO Parts Hydraulic Oil 46 	209 Liter	<b>X991810031000</b>
		20 Liter	<b>X991810032000</b>
	AGCO Parts Hydraulic Oil 68 	209 Liter	<b>X991810033000</b>
		20 Liter	<b>X991810034000</b>
FETT	AGCO Parts Premium EP Grease 	400 g	<b>X991810041000</b>

## Kraftstoff-Additive



### Antiparaffin – Fließverbesserer

Additiv zur Verbesserung der Fließfähigkeit des Dieseldiesels. Hält Einspritzdüsen sauber, bewirkt leiseren Motorlauf, ist kraftstoffsparend und korrosionsschützend. Saubere Verbrennung. Für Fahrzeuge mit DPF-Filter, Common-Rail und Pumpe-Düse. Einsatz für Diesel-Kraftstoff nach Norm EN 590 bzw. C.A.R.E. Diesel-Kraftstoff. Mischungsverhältnis: 1 : 1000

<b>1l Dose</b>	<b>X991601800101</b>
<b>5l Kanister</b>	<b>X991601800103</b>
<b>20l Kanister</b>	<b>X991601800102</b>



### Benzin Systemcleaner

AGCO Parts Benzin Systemcleaner ist ein leistungssteigerndes Benzin-Additiv, welches die Kraftstoffverteilung im Brennraum optimiert und die Einspritzanlage und Zündkerzen reinigt. Für alle Benzin-Fahrzeuge mit KAT, Hybrid-PKW und Oldtimerfahrzeuge geeignet. Einsatz für Benzin-Kraftstoff nach DIN EN 228 (ROZ 91, 95, 98, 100). Erhältlich in folgenden Gebindegrößen:

<b>250 ml Flasche</b>	<b>X991601800112</b>
<b>1l Dose</b>	<b>X991601800111</b>



### DPF-Cleaner Diesel Energy

Hochwertiges Diesel-Partikel-Filter-Reinigungs-Additiv. Optimierte die Regeneration von DPF-Filtern und der Abgasanlage, reinigt die Einspritzanlage. Für alle Diesel-Fahrzeuge und stationäre Motoren mit AdBlue, Pumpe-Düse, Common-Rail oder Saug-Diesel Motoren. Wirkt gegen Pilz- und Bakterienkulturen. Einsatz für Diesel-Kraftstoff nach Norm EN 590 bzw. C.A.R.E. Diesel-Kraftstoff. Deutlich niedrigere Verbrauchswerte (bis zu 5%). Patentiertes Produkt.

<b>250 ml Flasche</b>	<b>X991601800126</b>
<b>1l Dose</b>	<b>X991601800121</b>
<b>5l Kanister</b>	<b>X991601800124</b>
<b>20l Kanister</b>	<b>X991601800122</b>
<b>60l Fass</b>	<b>X991601800125</b>
<b>208l Fass</b>	<b>X991601800123</b>



### Turbo Diesel Injektorcleaner

Dieselsatz für Land- und Baumaschinen, PKW und LKW. Verbessert die Motorleistung und sorgt für Sauberkeit des Verbrennungsraums, Kraftstofftanks und Filters. Verhindert und löst Rückstände im Kraftstoffsystem. Wirksam gegen Pilze und Bakterienkulturen. Für Fahrzeuge mit KAT, DPF, Common Rail und Pumpe-Düse besonders geeignet. Verbessert Fließeigenschaften bei Winterdiesel. Zugabe bei jeder Tankfüllung. Kraftstoffeinsparung bis max. 5%. Einsatz für Diesel-Kraftstoff nach Norm EN 590 bzw. C.A.R.E. Diesel-Kraftstoff.

<b>250 ml Flasche</b>	<b>X991601800156</b>
<b>1l Dose</b>	<b>X991601800151</b>
<b>5l Kanister</b>	<b>X991601800154</b>
<b>20l Kanister</b>	<b>X991601800152</b>
<b>60l Fass</b>	<b>X991601800155</b>
<b>208l Fass</b>	<b>X991601800153</b>

## System-Additive



### Öl-Schlamm-Spülung

Löst Verbrennungsrückstände, entfernt Öl-Schlamm und schädliche Ablagerungen im Motorinnenraum. Vermindert den Schadstoffausstoß und verbessert die Abgaswerte. Auch für Fahrzeuge mit Katalysator sowie Oldtimer-Fahrzeuge geeignet. Achtung: nur bei geringer Motorbelastung einsetzen. 300 ml-Dose reicht für ca. 5-7 l Motoröl.

<b>300 ml Dose</b>	<b>X991601800130</b>
--------------------	----------------------



### ÖL-STOP

ÖL-STOP verringert den Motorölverbrauch und reaktiviert Dichtungsmaterialien. Reduziert die Geräusche von Ventilstößeln und macht Dichtungen wieder geschmeidig. Die volle Wirkung zeigt sich nach längerem Einsatz. Achtung: nicht überdosieren! 300 ml-Dose reicht für 4-5l Motoren- oder Getriebeöl.

<b>300 ml Dose</b>	<b>X991601800140</b>
--------------------	----------------------



### Kühlerreiniger

Zusatz zum vorhandenen Frostschutz oder mit Leitungswasser zur 15- bis 30-minütigen Reinigung des Kühlsystems. Nach der Reinigung ablassen und durchspülen. Entfernt Rostansatz, Kesselstein und Schlammablagerungen im Kühler und den Kühlwasserkanälen. Für alle Metalle einschließlich Aluminium geeignet. Neutral gegenüber Gummi und Dichtungsmaterialien.

<b>250 ml Flasche</b>	<b>X991601800260</b>
-----------------------	----------------------

## Schmiermittel



### Bio-Kettenöl VG 100

Professionelles Kettenöl für Antriebsketten und Gleitschienen. Von z.B. Ballenpressen und Häckslern auf Pflanzenölbasis mit Haftzusatz. Verschleiß- und Korrosionsschutz, hohe Viskosität, Verharzungsschutz. Ganzjahreseinsatz für Motorsägen von DOLMAR, SOLO, Jonsered, Makita, Husqvarna, STIHL.

<b>5l Kanister</b>	<b>X991601800183</b>
<b>20l Kanister</b>	<b>X991601800181</b>
<b>60l Fass</b>	<b>X991601800184</b>
<b>208l Fass</b>	<b>X991601800182</b>



### Kettenöl EP-100 mineralisch

Spezial-Haftschiemstoff für Antriebsketten und Gleitschienen. Von z.B. Ballenpressen und Häckslern. Fadenziehend, hohes Druckaufnahmevermögen. (EP-Zusatz). Auch für Motorsägen geeignet. (ausgenommen Österreich).

<b>5l Kanister</b>	<b>X991601800223</b>
<b>20l Kanister</b>	<b>X991601800221</b>
<b>60l Fass</b>	<b>X991601800224</b>
<b>208l Fass</b>	<b>X991601800222</b>



### LHM Fluid+

Spezial-Hydraulik-Fluid für Steuerung und Niveauregulierung. Es ist ein Mineralölfluid, das speziell für die Bremsen und Kupplungen in Landmaschinen sowie für Citroen entwickelt wurde.

Farbe: grün. Hinweis: AGCO LHM Fluid + ist NICHT mit anderen synthetischen und mineralischen Bremsflüssigkeiten kompatibel und darf daher nicht gemischt werden.

<b>1l Dose</b>	<b>X991601800170</b>
----------------	----------------------



### CA Grease 5000 Synthetisches-Haft-Fett-Spray

Synthetisches, extrem haftfähiges Hochleistungs-Fettspray auf Calcium-Basis. Schützt vor Korrosion und gegen Verschleiß. Salzwasserfest und emulsionsbeständig. Einsatz in Land- und Forsttechnik, Bau- und Metallindustrie sowie Landmaschinen-/PKW-/LKW-Werkstätten. Für offene Seile, Rollen, Kupplungen, Gelenke, Ketten, Bowzüge, CNC-Werkzeugführungssysteme etc. Um eine bessere Sichtbarkeit auf Ketten oder Gleitflächen zu erzielen, wurde das Produkt fluoreszierend eingefärbt. Einsatztemperatur: -30°C bis +110°C

<b>500 ml Dose</b>	<b>X991601800190</b>
--------------------	----------------------



### CA-Plex S 2 Haftfett Neon

Wasserbeständiges Langzeitschmierfett mit synthetischer Komponente und außergewöhnlichen Hafteigenschaften. Für Industrie, Land- und Baumaschinen, KFZ. KP2G-30 Einsatztemperatur: -30°C bis +110°C NLGI: 2, CA12 0H.

<b>400g Kartusche</b>	<b>X991601800590</b>
-----------------------	----------------------



## Schmiermittel



### Weißes PTFE Fett

Bildet einen extrem belastbaren, wasser- und salzwasser beständigen Schmier- und Gleitfilm. Schützt vor Korrosion. Beseitigt Quietschen bei Bolzen, Scharnieren, Sitzlaufschienen, Schaltmechanismen, Rollen, Zahnradern, offenen Kugellagern. Als Batteriepolfett einsetzbar.

Einsatztemperatur: -35°C bis +110°C

**400ml Dose X991601800340**



### Multifunktionsöl 6000

Macht Mechanik wieder flott, beseitigt Quietschen, durchdringt Rost, verdrängt Feuchtigkeit. Schmiert Scharnieren, Rollen, Bolzen, Pneumatik-Werkzeug. Löst Rost und lockert festgefressene Teile. Profieinsatz in Industrie, Gewerbe und Werkstätten. Auch als Kontaktspray einsetzbar.

**400 ml Dose**

**X991601800281**

**5l Kanne**

**X991601800282**



### Profi Rostlöser MOS 2

Ein vielseitig einsetzbares Profi-Schmier- und Gleitmittel mit hoher Kriechfestigkeit. Verdrängt Feuchtigkeit, macht festsitzende Schrauben, Bolzen und Muttern beweglich, löst Rost und schützt vor Korrosion. Auch als Kontaktspray einsetzbar.

**400 ml Dose X991601800300**



### Haft-Ketten-Spray

Hochwertiges Haft-Ketten-Spray bildet einen langanhaltenden Schmierfilm. Beständig gegen Salzwasser, Säuren, Laugen und Oxidation. Wirkt gegen Rost, vermindert den Verschleiß und ist geräuschkämpfend.

Einsatztemperatur: -30°C bis +210°C

**400 ml Dose**

**X991601800210**



## Wartungsprodukte



**Getriebefließfett EP 00/000**  
Schmierung von Wälz-, Kugel- und Gleitlagern. Einsatz in Zentralschmieranlagen mit langen Leitungen, für hohe Druckbelastungen in Land- und Baumaschinen, LKW und Industrieanlagen. Einsatztemperatur: -50°C bis +120°C, kurzfristig bis +140°C

**900g Tube** X991601500601  
**25kg Eimer** X991601500602  
**50kg Eimer** X991601500603



### Langzeitfett B2

Wasserbeständiges, EP-Komplexseifenfett für thermisch und mechanisch hochbelastete Wälz-, Gleit- und Kugellager. Hochtemperaturfett. Besonders für Radnaben, Ausrücklager. Farbe: Blau  
Einsatztemperatur: -35°C bis +150°C  
NLGI: 2, KP2N-35, DIN 51502 Passend zu Handhebel-Fettpresse „Profiline“.

**400g Kartusche** X991601500621  
**25kg Eimer** X991601500622  
**50kg Eimer** X991601500623



### Hochtemperaturpaste mit PTFE

Synthetische Anti-Seize-Paste mit PTFE. Formt einen dichtenden dauerhaften Film und verhindert Metall-auf-Metall-Kontakt. Für Land- und Baumaschinen, LKW und Anlagen-Montage. Einsatz auf Messing, Stahl, verzinktem Stahl, Aluminium, Kupfer, PVC und Glasfaser. Chemikalienbeständig. Einsatztemperatur: -30°C bis +140°C

**510g Pinsel-Dose** X991601500610

## Zubehör-Geräte



### Handfasspumpe mit Rohr

Hubkolbenpumpe mit Rohr für 200- oder 60-Liter-Fass Für Öl und Dieselkraftstoff geeignet. Passend zu Ballenpressen-Getriebeöl CLP ISO 150 und Ballenpressen-Kettenöl CGLP 100.

**1 Stück** X991601500430



### Handhebel-Fettpresse „Profiline“

Fettpresse für 400g-Kartuschen (DIN 1284-Standard) 1,9 ccm/Hub, Twin-Lock-System, stufenlose Kolbenstangenfixierung, 1000bar-Schlauch, 30 cm Schlauchlänge, 4-Backen-Mundstück, M10x1, Entlüftungsventil. Passend zu Langzeit-schmierfett B2-Kartuschen.

**1 Stück** X991601500440



### Handhebelkolbenpumpe Universal AF 10

Eine Pumpe für alle Medien. Diesel, Heizöl, Schmieröle (bis max. 150mm<sup>2</sup>/s), Frostschutz usw.. Aus Polypropylen mit NBR-Dichtung. Inkl. Auslaufbogen, Kunststoff-Teleskop-Saugrohr für 60l bis 200l-Fässer, ca. 0,25l/Hub. Passend zu: Ballenpressen-Getriebeöl CLP ISO 150, Ballenpressen-Kettenöl CGLP 100 und zu den Frostschutzprodukten.

**1 Stück** X991601500450



### Auslaufhähne

**1 Stück 10l/kg Kanister** X991601800391  
**1 Stück 25l/kg Kanister** X991601800392  
**1 Stück ¾" 60l/208l Fass** X991601800393

# Betankungssysteme





## Emilcaddy® 110



### Behälter aus Polyethylen für den Diesel Kraftstofftransport.

Behälter aus linearem Polyethylen, hergestellt durch Rotationsformung, ideal für die Betankung von kleinen und leichten Fahrzeugen sowie Booten. Sie zeichnen sich durch ein exklusives Design mit kompakten Maßen für ein leichtes Handling aus. Ergonomische Griffe erleichtern das Handling. Die pannensicheren Räder können auf verschiedensten Oberflächen gerollt werden. Der Tank hat keine scharfen Kanten. Verstärkungsrippen sichern die Stabilität beim Transport und beugen jeglicher Deformation vor. Der Tank ist trotz des geringen Gewichts sehr robust. Jeder Behälter kann waagrecht und senkrecht mit derselben Kraftstoffmenge gefüllt werden. Die Serie Emilcaddy eignet sich aufgrund Ihrer besonderen Eigenschaften für den Einsatz im professionellen Bereich, aber auch in Sport und Freizeit.

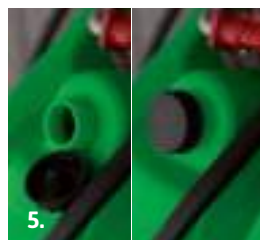

1. Bügel für Pumpenhalter
2. Zapfventilhalterung
3. Sicherheitskugelventil

4. Wiederaufladbarer Akku mit 220V-Netzstecker zum Umfüllen von bis zu 1.100l pro Akkulaudung.

5. Einfülldeckel mit Entlüftungsventil
6. Griff für Transport und Anheben

### Wichtigste Eigenschaften:

- Griff oben für ein leichtes Ergreifen und Anheben
- Befestigungsmöglichkeit für Bänder
- Sicherheitskugelventil
- Einfülldeckel mit Auslaufsic-herung
- Griff unten zum Anheben
- Pannensichere Räder und Stützfuß
- Zapfventilhalterung
- Bügel zum Pumpenhalter

### Konfigurationen:

- 24 V-Elektropumpe, Leistung 40 l/min. mit 8 m Stromkabel, manuelles Zapfventil und 3 m Schlauch (A), Wiederaufladbarer 24V-Akku mit 220V-Netzstecker (B).

### Fassungsvermögen und Abmessungen:

- Volumen: 110 Liter
- Breite: 460 mm.
- Tiefe: 440 mm.
- Höhe: 1.100 mm
- Leergewicht Ausführung: 12 kg.

### Zusatzakku

Art. Nr.  
X991850800210



Art. Nr. Emilcaddy 110	X991850500100
Pumpe	24 V
Zapfventil	Manuell
Akku	24V-Akku (inkl. Ladegerät mit 220V-Netzstecker)
Zubehör	Zählwerk
Farbe	Grün



## Carrytank® 220

**Behälter aus Polyethylen für den Diesel Kraftstofftransport mit vollständiger Freistellung gemäß Absatz 1.1.3.1 C der ADR-Vorschrift.**

Transporttank aus linearem Polyethylen ausgestattet mit einem neuen integrierten Deckel, der für mehr Stabilität, leichtere Tragbarkeit und höhere Haltbarkeit sorgt. Weiterhin verfügt der Tank über einen Fülldeckel aus Aluminium, eine Umfülleinheit, ein abschließbares automatisches Zapfventil, Mulden für das Anheben des gefüllten Tanks mit dem Gabelstapler, Haltegriffe für das Anheben des leeren Tanks und Ösen für die Befestigung der Sicherungsgurte. Alle Einsätze sind aus Aluminium oder aus Materialien, die mit Dieseldieselkraftstoff kompatibel sind.



1. Öffnungen für das Anheben mit dem Gabelstapler. 2. Pumpensystem  
3. Wiederaufladbarer Akku mit 220V-Netzstecker zum Umfüllen von bis zu 1.100 Liter pro Akkuladung.  
4. Ösen für Spanngurte

Art. Nr.	X991850500110	X991850500111	X991850500112
Pumpe	12V	24V	24V
Zapfventil	Automatisch	Automatisch	Automatisch
Stromversorgung	Klemmen für Fahrzeugbatterie	Klemmen für Fahrzeugbatterie	24V-Akku (inkl. Ladegerät mit 220V-Netzstecker)
Ausstattung	Digitales Zählwerk Deckel Filter 60 µm	Digitales Zählwerk Deckel Filter 60 µm	Digitales Zählwerk Deckel Filter 60 µm
Farbe	Grün	Grün	Grün

### Technische Daten:

- Nennfassungsvermögen: 220 Liter
- Größe: 910x600xH665 mm
- Leergewicht: 14 kg
- Leergewicht mit Umfülleinheit: 24 kg
- Mittlere Wandstärke: 5 mm

### Konfigurationen:

- 2"-Einfüllstutzen und Deckel mit Entlüftungsventil aus Aluminium mit integriertem Sicherheitsventil
- Ansaugfilter
- 12V- oder 24V-Pumpe, Leistung 40 l/min
- 8m-Stromkabel und Klemmen für den Anschluss an die Batterie
- 8m-Schlauch für Kraftstoff
- Automatisches Zapfventil
- Netzfilter aus Edelstahl mit 60 µm Filterleistung, Gehäuse und Kopf aus Aluminium. Mit Pumpe mit max. Leistung 40 l/min. (A).
- Digitales Durchflusszählwerk Mod. M24, für Diesel (B)
- Deckel aus Polyethylen schützt vor Witterungseinflüssen und UV-Strahlen; mit abschließbarem Schließhaken (C).

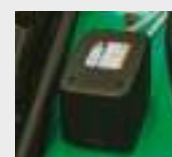

### Ausstattungsvariante

Wiederaufladbarer Akku mit 220V-Netzteil.

### Zusatzakku

Art. Nr. X991850800210





## Carrytank® 440

**Behälter aus Polyethylen für den Diesel Kraftstofftransport mit vollständiger Freistellung gemäß Absatz 1.1.3.1 C der ADR-Vorschrift.**

Transporttank aus linearem Polyethylen inklusive abschließbarem Fülldeckel, Sicherheitsventil, Füllstandanzeige, LeitungsfILTER, Umfülleinheit, automatischem Zapfventil, Mulden für das Anheben des gefüllten Tanks mit dem Gabelstapler, Haltegriffe für das Anheben des leeren Tanks und Ösen für die Positionierung der Spanngurte. Alle Einsätze sind aus Aluminium oder aus Materialien, die mit Dieseldieselkraftstoff kompatibel sind.

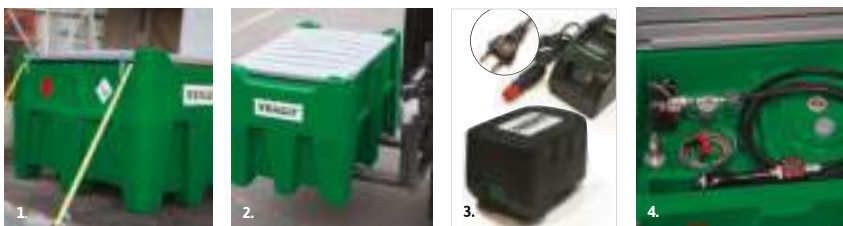

1. Befestigung durch Gurte.  
2. Mulden für das Anheben von unten.

3. Wiederaufladbarer Akku mit 220V-Netzstecker zum Umfüllen von bis zu 1.100 Liter pro Akkuladung.  
4. Umfülleinheit.

Art. Nr.	X991850500120	X991850500121	X991850500122
Pumpe	12V	24V	24V
Zapfventil	Automatisch	Automatisch	Automatisch
Stromversorgung	Klemmen für Fahrzeugbatterie	Klemmen für Fahrzeugbatterie	24V-Akku (inkl. Ladegerät mit 220V-Netzstecker)
Ausstattung	Digitales Zählwerk Deckel Filter 60 µm	Digitales Zählwerk Deckel Filter 60 µm	Digitales Zählwerk Deckel Filter 60 µm
Farbe	Grün	Grün	Grün

### Fassungsvermögen und Abmessungen:

- Nennfassungsvermögen: 440 Liter
- Größe: 1.200x800x785h mm
- Leergewicht: 40 kg
- Leergewicht mit Pumpeinheit: 52 kg

### Technische Daten:

- Mittlere Tankstärke: 6,5 mm
- 2"-Einfüllstutzen und Deckel mit Entlüftungsventil aus Aluminium mit integriertem Sicherheitsventil
- Füllstandanzeige
- Ansaugfilter

### Konfigurationen:

- 12 V- oder 24V-Pumpe, Leistung 40 l/min
- 8m-Stromkabel und Klemmen für den Anschluss an die Batterie
- 8m-Schlauch für Kraftstoff.
- Automatisches Zapfventil.
- Netzfilter aus Edelstahl mit 60 µm Filterleistung, Gehäuse und Kopf aus Aluminium.
- Pumpe mit max. Leistung 40 l/min. (A)
- Digitales Durchflusszählwerk Mod. M24, für Diesel (B).
- Deckel aus Polyethylen schützt vor Witterungseinflüssen und UV-Strahlen (C)



**Ausstattungsvariante**  
Wiederaufladbarer Akku mit 220V-Netzteil.

**Zusatzakku**  
Art. Nr.  
X991850800210





## Carrytank® 440 *line* PICK-UP

**Polyethylentank für den Transport von Dieselkraftstoff auf einem Pick-Up. Zulassung nach „Handwerkerregelung“ entsprechend ADR 1.1.3.1c.**

Der Carrytank® 440 Pick-up ist so konzipiert, dass er leicht auf die Ladefläche eines Pick-Ups passt. Diese Reihe von Tanks ist mit einem schmalen Boden ausgestattet, der die Aufstellung zwischen den Radkästen und der Rückseite des Pickups ermöglicht.



1. Befestigung durch Gurte.  
2. Mulden für das Anheben von unten.

3. Wiederaufladbarer Akku mit 220V-Netzstecker zum Umfüllen von bis zu 1.100l pro Akkuladung.  
4. Umfülleinheit.

Art. Nr.	X991850500200	X991850500201
Pumpe	12V	24V
Zapfventil	Automatisch	Automatisch
Stromversorgung	Klemmen für Fahrzeugbatterie	24V-Akku (inkl. Ladegerät mit 220V-Netzstecker)
Ausstattung	Digitales Zählwerk Deckel Filter 60 µm	Digitales Zählwerk Deckel Filter 60 µm
Farbe	Grün	Grün

### Fassungsvermögen und Abmessungen:

- Nennfassungsvermögen: 440 Liter
- Gesamtabmessungen: 1.200x800x785h mm.
- Abmessungen der Basis: 1.010x770 mm.
- Leergewicht: 40 kg.
- Leergewicht mit Pumpeinheit: 52 kg.

### Technische Daten:

- Mittlere Tankstärke: 6,5 mm.
- 2"-Einfüllstutzen und Deckel mit Entlüftungsventil aus Aluminium mit integriertem Sicherheitsventil.
- Füllstandanzeige.
- Ansaugfilter.

### Konfigurationen:

- 12 V- oder 24V-Pumpe, Leistung 40 l/min.
- 8m-Stromkabel und Klemmen für den Anschluss an die Batterie.
- 8m-Schlauch für Kraftstoff.
- Automatisches Zapfventil.
- Netzfilter aus Edelstahl mit 60 µm Filterleistung, Gehäuse und Kopf aus Aluminium. Für mit Pumpe mit max. Leistung 40 l/min. (A).
- Digitales Durchflusszählwerk Mod. M24, für Diesel (B).
- Deckel aus Polyethylen schützt vor Witterungseinflüssen und UV-Strahlen (C).



### Ausstattungs-variante

Wiederaufladbarer Akku mit 220V-Netzteil.

### Zusatzakku

Art. Nr.  
X991850800210





## Carrytank® 400 + 50

### Tank aus Polyethylene für den Transport von Diesel, mit Freistellung nach ADR, gemäß Absatz 1.1.3.1.C, und AdBlue®.

Der Carrytank® 400+50 ist ein Kombi-Tank für den Transport von Diesel und Harnstoff, welcher aus linearem Polyethylen durch Rotationsformung hergestellt wird. Es ist mit die folgender Ausstattung ausgestattet: Verstärkt, abschließbarer Deckel, Einfülldeckel aus Aluminium für Diesel und aus Polyethylene für Harnstoff, Sicherheitsventil, Umfülleinheit, automatischem Zapfventil, Taschen für das Anheben des gefüllten Tanks, Haltegriffe für das Anheben des leeren Tanks und Ösen für die Positionierung der Befestigungsriemen an den Unterbau. Alle Bauteile sind entweder aus Aluminium oder anderen für den Kontakt mit Diesel oder AdBlue® geeigneten Materialien.



1. Befestigung durch Gurte.  
2. Taschen für das Anheben von unten.

3. Werkzeugtablett durch Entfernen des AdBlue®-Behälters.  
4. Umfülleinheit.

Art. Nr.	X991850500130	X991850500131	X991850500132
Pumpe	12V Diesel + 12V Adblue	24V Diesel + 24V Adblue	24V Diesel + 24V Adblue
Zapfventil	Diesel: Automatisch AdBlue: Manuell	Diesel: Automatisch AdBlue: Manuell	Diesel: Automatisch AdBlue: Manuell
Stromversorgung	Klemmen für Fahrzeugbatterie	Klemmen für Fahrzeugbatterie	24V-Akku (inkl. Ladegerät mit 220V-Netzstecker)
Ausstattung	Digitales Zählwerk Deckel Filter 60 µm	Digitales Zählwerk Deckel Filter 60 µm	Digitales Zählwerk Deckel Filter 60 µm
Farbe	Grün (50 L in Blau)	Grün (50 L in Blau)	Grün (50 L in Blau)

### Fassungsvermögen und Abmessungen:

- Nennfassungsvermögen - Diesel Seite: 400 Liter.
- Nennfassungsvermögen - AdBlue® Seite: 50 Liter.
- Größe: 1.200x800x785h mm.
- Leergewicht: 45 kg.
- Leergewicht mit beiden Pumpenheiten: 57 kg.
- Mittlere Tankstärke: 6,5 mm.

### Technische Daten:

- Mittlere Tankstärke: 6,5 mm.
- 2"-Einfülldeckel aus Aluminium mit integriertem Sicherheitsventil.
- Füllstandanzeige (nur für Diesel).
- Ansaugfilter (nur für Diesel).

### Konfigurationen:

- Pumpe DC, mod. DEVIL40 (12 oder 24 V), Leistung 40 l/min für Diesel Seite
- Tauchpumpe 12V, Leistung 15 l/min für AdBlue®.
- 8m-Schlauch für Diesel und 4-m Schlauch für AdBlue®.
- Automatische Zapfventil für Diesel und manuelle Zapfventil für AdBlue®. Seite
- 8-m Stromkabel und Klemmen für den Anschluss an die Batterie.
- Netzfilter aus Edelstahl mit 60 µm Filterleistung, Gehäuse und Kopf aus Aluminium. Für mit Pumpe mit max. Leistung 40 l/min (A).
- Digitaler Literzählerr Mod. M24, für Diesel (B).
- Deckel aus Polyethylen entworfen und hergestellt, um vor Witterungseinflüssen und UV-Strahlen zu schützen; mit abschließbarem Schließhaken (C).



**Ausstattungsvariante**  
Wiederaufladbarer Akku mit 220V-Netzteil.

**Zusatzakku**  
Art. Nr.  
X991850800210



# Elektronisches Zubehör

71 Kamera-Monitor-Systeme

84 Radios und Kamerasysteme

**POWER**



# Kamera-Monitor-Systeme

## Rückfahrkameras mit Motec Monitor für Traktoren mit Anhänger/Anbaugerät

Kameras unterstützen den Landwirt bei seiner Arbeit. Sie helfen beim Rangieren, gleichen Sichteinschränkungen aus und dienen zur Beobachtung von Arbeitsprozessen.



Rückfahrkamera am Traktordach



Stecker FDJ/13p



Kamera  
X991470135000



Stecker M12



### \* Kleines Kabel – große Wirkung!

Bei rückwärtig ausgerichteten Kameras soll das Bild gespiegelt werden, um den gewünschten Effekt eines Rückspiegels zu erzielen. Hierzu ist das kurze Kabel X991470056000 notwendig, welches für die Bildspiegelung sorgt.

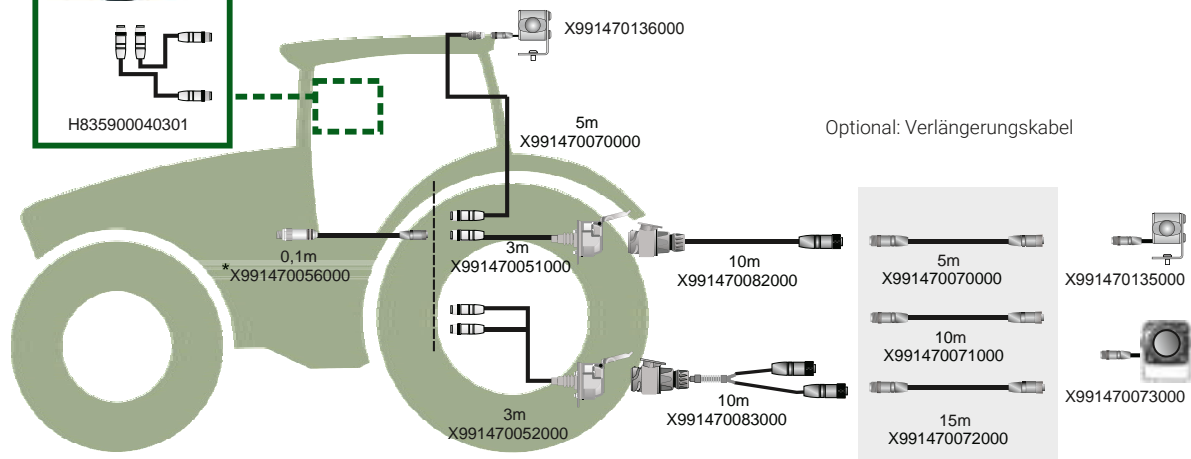

	Monitor	Kabel 5 m	Kabel 10 m	Kamera
Zum Anbau am Traktor	X991470076000	X991470079000	–	X991470136000
Zum Anbau von 1 Kamera an Anbaugerät oder Anhänger	X991470076000	X991470015000	X991470082000	X991470135000
Zum Anbau von 2 Kameras an Anbaugerät oder Anhänger	X991470022000	X991470005000	X991470083000	X991470073000

## Rückfahrkameras für Varioterminal 10.4"

Das Varioterminal 10.4" verfügt über zwei Videoeingänge an der Armlehne, an die sich leicht zwei Kameras anschließen lassen.



Kamerabild auf Varioterminal 10.4"



Anschluss Spiegelkabel an Terminal X991470056000



Kamera X991470073000



Stecker M12

6

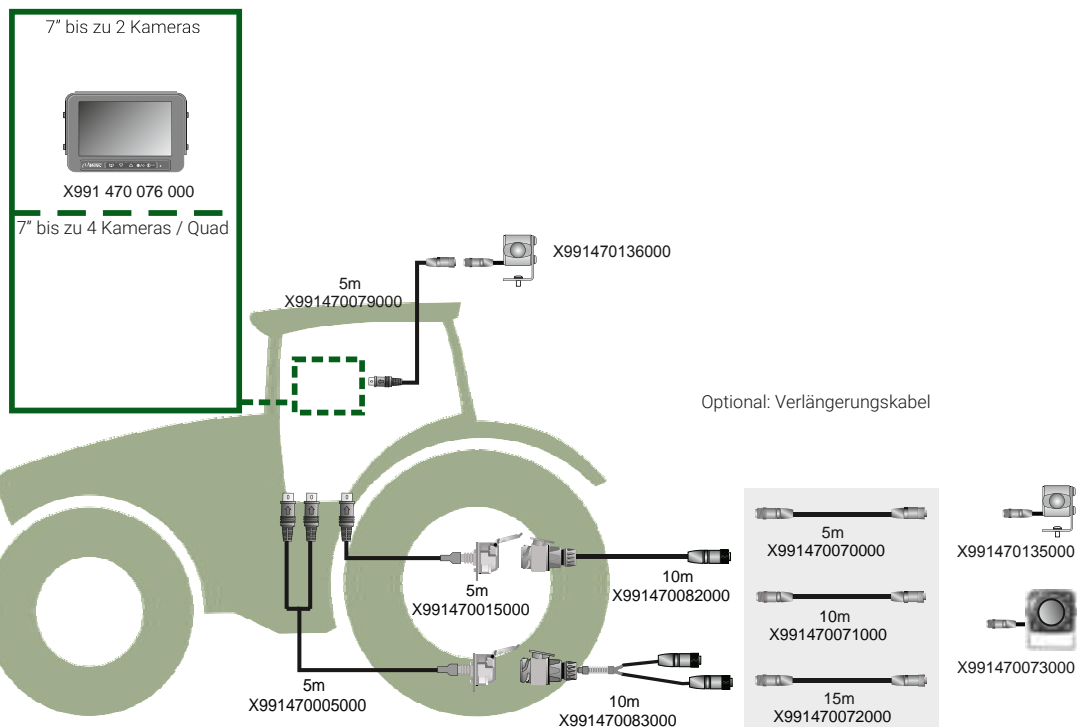

	Spiegelkabel	Kabel 3 m	Kabel 5 m	Kabel 10 m	Kamera
Zum Anbau am Traktor	X991470056000	-	X991470070000	-	X991470136000
Zum Anbau von 1 Kamera an Anbaugerät oder Anhänger	X991470056000	X991470051000	-	X991470082000	X991470135000
Zum Anbau von 2 Kameras an Anbaugerät oder Anhänger	X991470056000	X991470052000	-	X991470083000	X991470073000



# Vorbau-Kamera-Monitor-System

In Deutschland dürfen Fahrzeuge, die 3,50 m von Lenkradmitte bis zum äußersten Punkt des Anbaugeräts überschreiten, nicht im Straßenverkehr bewegt werden, wenn die Sichtbehinderung nicht durch einen Einweiser oder ein geeignetes Kamera-Monitor-System ausgeglichen wird. Das hier gezeigte Motec System wurde von der DLG geprüft und als geeignetes Kamera-Monitor-System anerkannt.

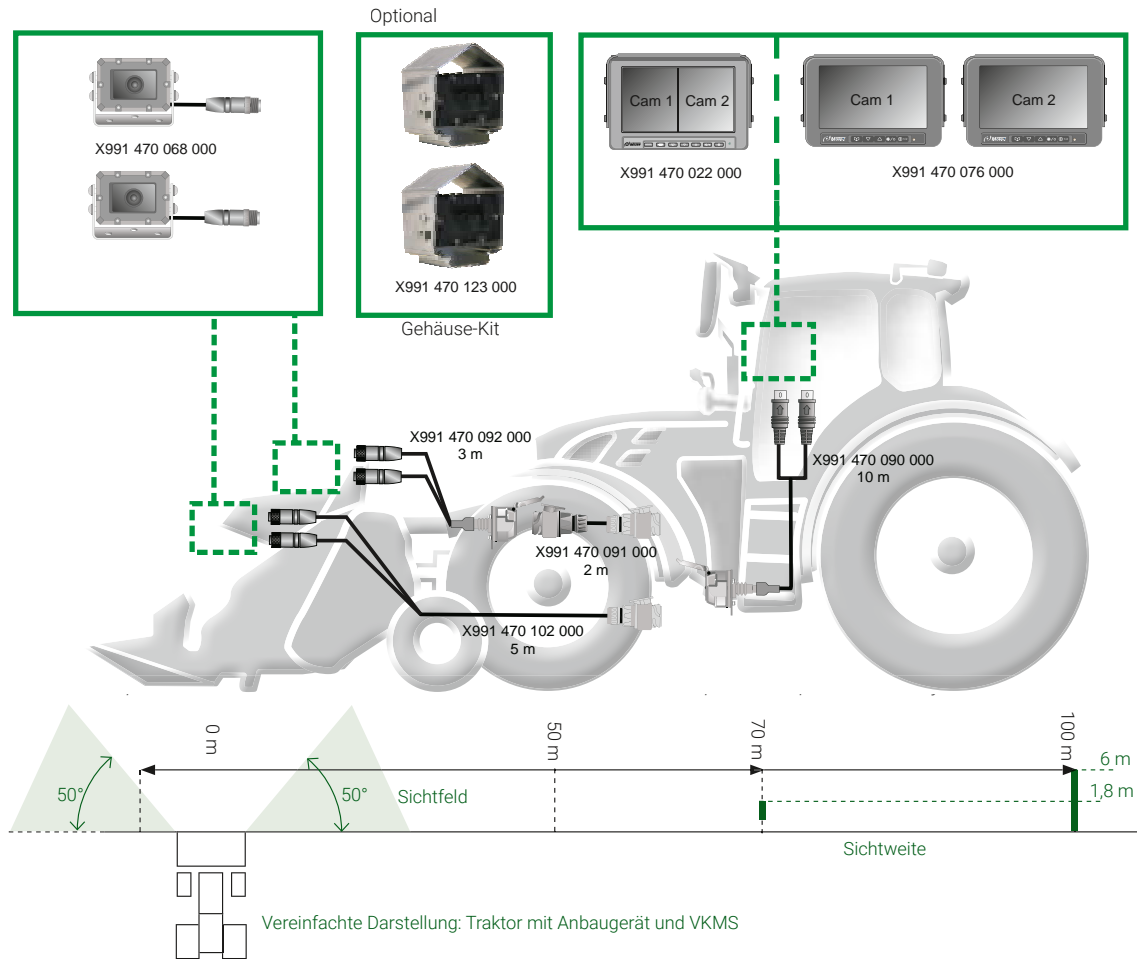

6



Vorbaukamera ohne Gehäuseschutz



Universalhalter mit Schutzgehäuse



Kamerabild

	Kabel 5 m	Kabel 2 m	Kabel 10 m	Artikel	Nummer	Lieferumfang
Kabelstrecke mit 1 Trennstelle	X991470102000	-	X991470090000	Gehäuse-Kit	X991470123000	2 x Universalhalter und 2 x Kameraschutzgehäuse klein
Kabelstrecke mit 2 Trennstellen	X991470092000	X991470091000	X991470090000	Universalhalter	X991470120000	Universalhalter für Kameragehäuse, Edelstahl
				Kameraschutzgehäuse	X991470121000	Kameraschutzgehäuse klein, Edelstahl

## Kamera mit Digitalfunk und Rückfahrkamera für Teleskoplader

Digitale Funkverbindungen machen dann Sinn, wenn Verkabelungen hohen Belastungen unterliegen und dadurch regelmäßig ausgetauscht werden müssen. Am Beispiel eines Teleskopladers und seines ausfahrbaren Teleskophubarms wird klar, dass eine Verkabelung aufwendig und durch das ständige Auf- und Abrollen der Kabel einer hohen Beanspruchung unterliegt. In der Nähe der Kamera-Anbauposition sollte eine Stromquelle vorhanden sein. Von dort aus werden Kamera und Funksender versorgt. Der Funkempfänger wird in der Kabine an Monitor oder Terminal angeschlossen.

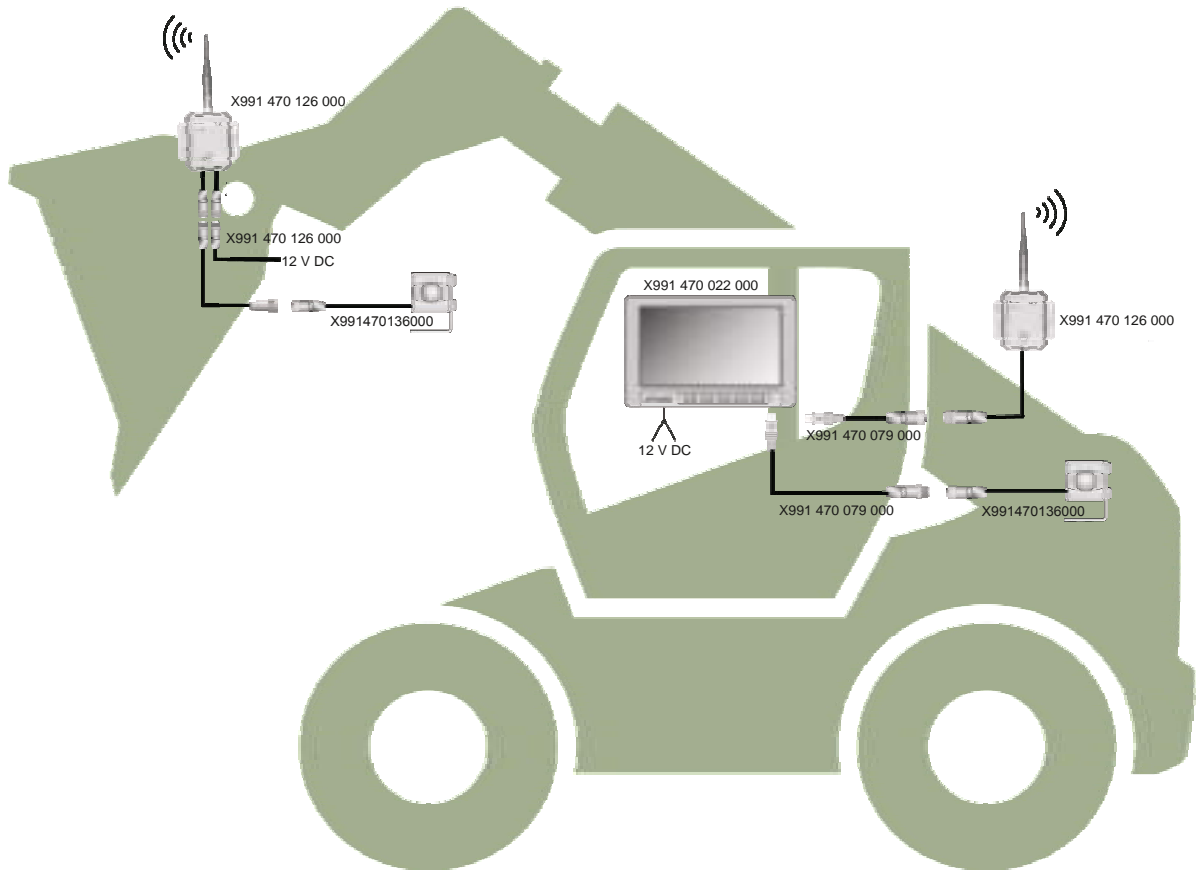

6



Teleskoparm-Kamerabild

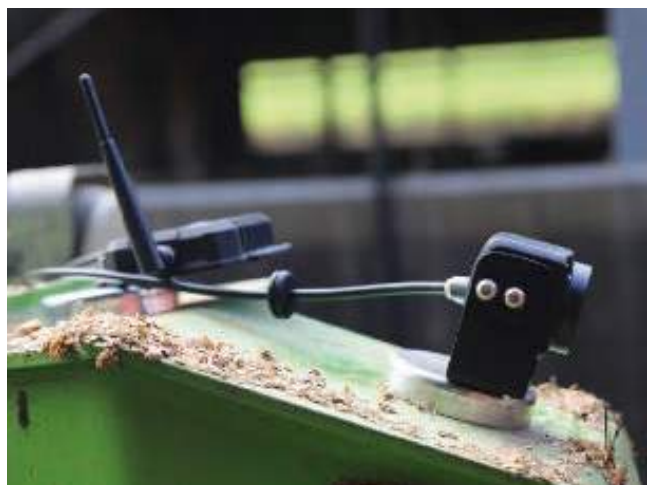

Magnetfuß-Befestigung Kamera

	Monitor	Kabel	Funk-Set	Kamera Verlängerungs-kabel optional	Kamera
Teleskoparmkamera	X991470022000	-	X991470126000	X991470119000	X991 470136000
Rückfahrkamera	-	X991470079000	-	-	X991 470136000
Optional: Magnetfuß-Befestigung Kamera X991470063000	-	-	-	-	-

# Kamerasystem mit Motec Monitor für Mähdrescher

**Kameras unterstützen den Fahrer in vielerlei Hinsicht:**

- Bei der Rückraumüberwachung zur Sicherheit von Menschen und Material
- Am Zugmaul als Ankoppelhilfe beim Anhängen des Schneidwerks
- Am Abtankrohr zum exakten Befüllen des Ladewagens
- Am Korntank zur Information über den Füllstand
- An der Überkehr zur optimierten Maschineneinstellung und letztendlich Ertragssteigerung



Zugmaul-Kamera X991470073000



Kamera Abtankrohr X991470073000



Zugmaul-Kamera X991470073000



Rückfahrkamera X991470073000



Rückfahrkamerabild Motec Monitor



Rückfahrkamerabild Varioterminal

6

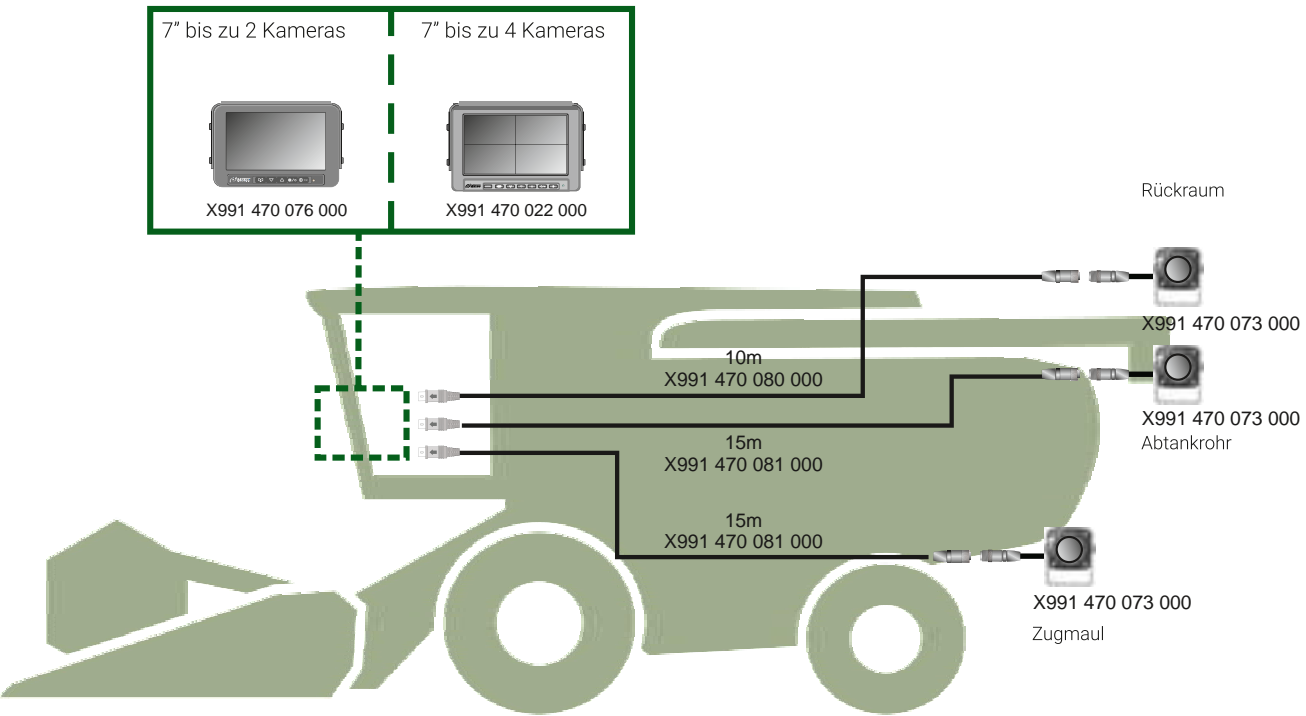

# Kamerasystem mit Varioterminal 10.4" für Mähdrescher

Das Varioterminal 10.4" verfügt über zwei Videoeingänge. Ein Eingang ist der werksseitig montierten Kamera zur Rückraumüberwachung vorbehalten. Am 2. Eingang können eine zweite Kamera oder mittels Umschaltbox bis zu vier weitere Kameras angeschlossen werden.

**Für den Mähdrescher kommen zwei Motec Kameramodelle in Betracht:**

- Die Serie MC6000, die mit ihrem eloxierten Aluminiumgehäuse und integrierter Scheibenheizung sämtlichen Witterungsbedingungen standhält und mittels modernem CMOS-Bildsensor für ein brillantes Bild sorgt.
- Die Serie MC7000, die durch ihre kompakte Bauweise praktisch überall zu montieren ist. Das robuste Edelstahlgehäuse erlaubt waagerechte, senkrechte, schräge oder Überkopf-Montage. Das Objektiv kann leicht mittels einer Stellschraube justiert werden. Je nach Einsatzweise der Kamera, stehen verschiedene Bildwinkel (82°; 112°; 138°) zur Verfügung.

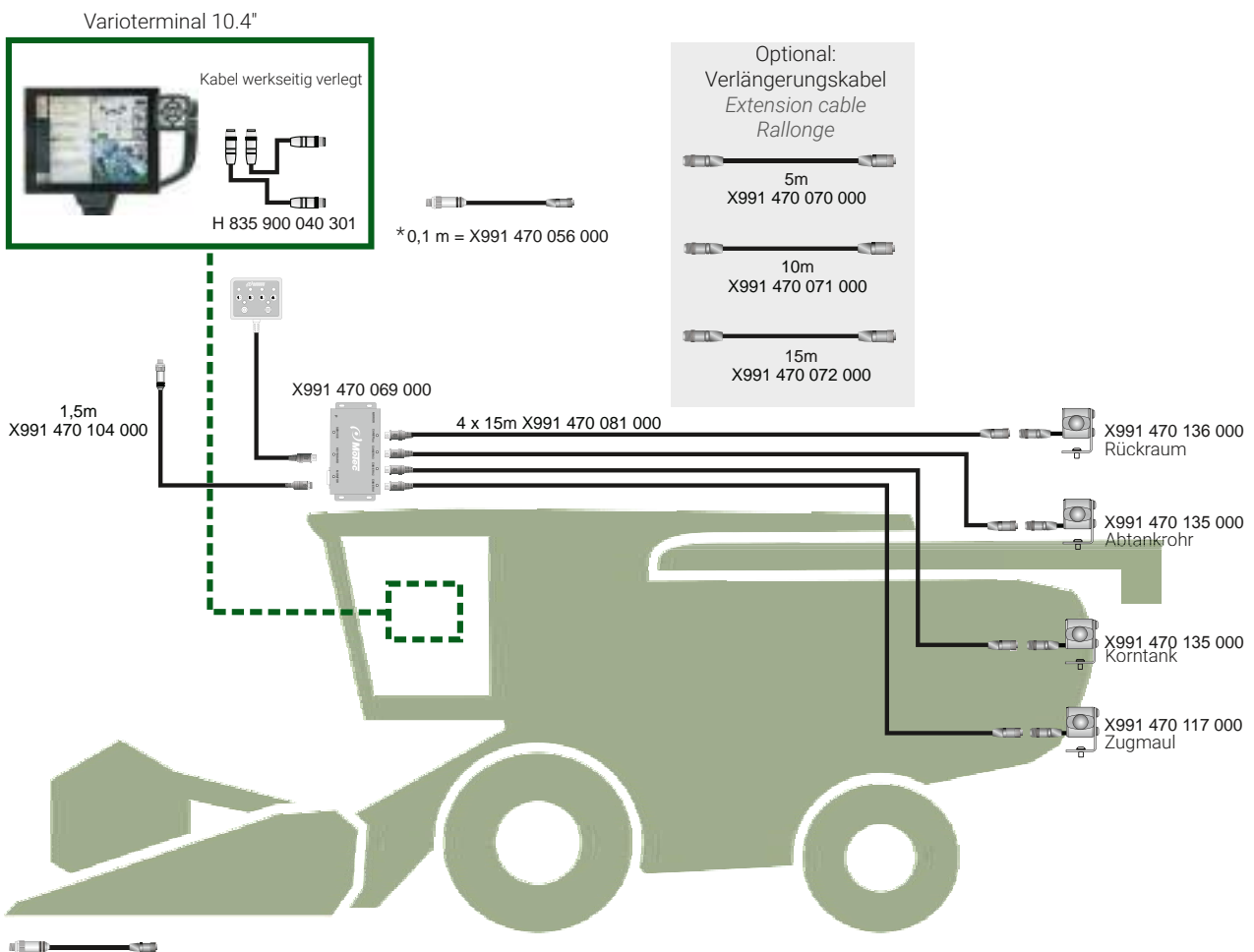

\* Bei Rückraumüberwachung ohne Umschaltbox, Kabel mit Spiegelfunktion an H835900040301 anschließen 0,1 m = X991470056000

	Umschaltbox	Spiegelkabel	Kabel	Optional, Verlängerungskabel	Kamera
Rückfahrkamera	X991470069000	-	15 m X991470081000	-	X991470136000
Kamera Abtankrohr	X991470069000	-	15 m X991470081000	-	X991470135000
Kamera Korntank	X991470069000	-	15 m X991470081000	-	X991470135000
Kamera Zugmaul	X991470069000	-	15 m X991470081000	-	X991470134000
Alternativ, Alternative Rückfahrkamera			5 m X991470070000	5 m X991470070000 10 m X991470071000 15 m X991470072000	X991470136000

## Überkehr-Kamerasystem für Fendt L- und C-Serie

Zusammen mit den Ingenieuren und Konstrukteuren in unserem Mähdrescherwerk in Breganze wurde diese clevere Kameralösung entwickelt. Die Kontur der Kamerahalterung wurde an die Kontur des Überkehrkanals angepasst. Einfache Reinigung durch die aufklappbare Kamerahalterung. Sparen Sie Zeit und optimieren Sie mit der Überwachung der Überkehrschnecke Ihren Ertrag!



Überkehr-Kamera-Set



Einbauposition



Überkehr-Kamera mit geöffneter Klappe



Bild der Überkehrschnecke

System	Artikelnummer	Lieferumfang
Überkehr-Kamera-Set	X991470106000	1 x Kontur-Gehäuse, 1 x Heavy-Duty Kamera, 1 x LED-Leuchte, 1 x Videokabel zum Terminal

## 270°-Heckumsicht Kamerasystem mit optionaler Werkzeugüberwachung

Gerade bei großen Landmaschinen bedeuten Bereiche, die nicht oder nur eingeschränkt vom Fahrer eingesehen werden können, ein Sicherheitsrisiko für Mensch und Maschine. Das Motec Rundumsichtsystem Mobile Vicinity Scout MVS setzt hier an. Die Bilder von drei 180°-Kameras werden in der Videosteuerereinheit zu einem Bild in der Vogelperspektive zusammengesetzt. Der Fahrer sieht das unmittelbare Umfeld seines Fahrzeugs und wird so unterstützt beim Rangieren, Ausscheren des Hecks, in engen Ortsdurchfahrten usw. Das System kann sowohl an einen Motec Monitor als auch an das Varioterminal 10.4" angeschlossen werden.



180°-Kamera



180°-Kamera



Links: 270°-Ansicht  
Rechts: Zusätzliches Kamerabild

System	Artikelnummer	Lieferumfang
Kamerasystem Varioterminal	X991470094000	1 x Video-Steuereinheit
	X991470097000	1 x Kabel Video-Steuereinheit
	X991470071000	3 x Kamerakabel
	X991470099000	3 x 180°-Kamera
	X991470095000	1 x Kabel Stromversorgung
	X991470101000	1 x Bedieneinheit Videosteuerereinheit
X991470098000	1 x CAN1/CTRL Kabel	
Kamerasystem Motec Monitor	X991470076000	1 x Motec Monitor
	X991470094000	1 x Video-Steuereinheit
	X991470097000	1 x Kabel Videosteuerereinheit
	X991470071000	3 x Kamerakabel
	X991470099000	3 x 180°-Kamera
	X991470095000	1 x Kabel Stromversorgung
X991470101000	1 x Bedieneinheit Videosteuerereinheit	
X991470098000	1 x CAN1/CTRL Kabel	
Optional	X991470135000	1 x 90°-Kamera
Kamera Werkzeugüberwachung	X991470072000	1 x Kamerakabel

6

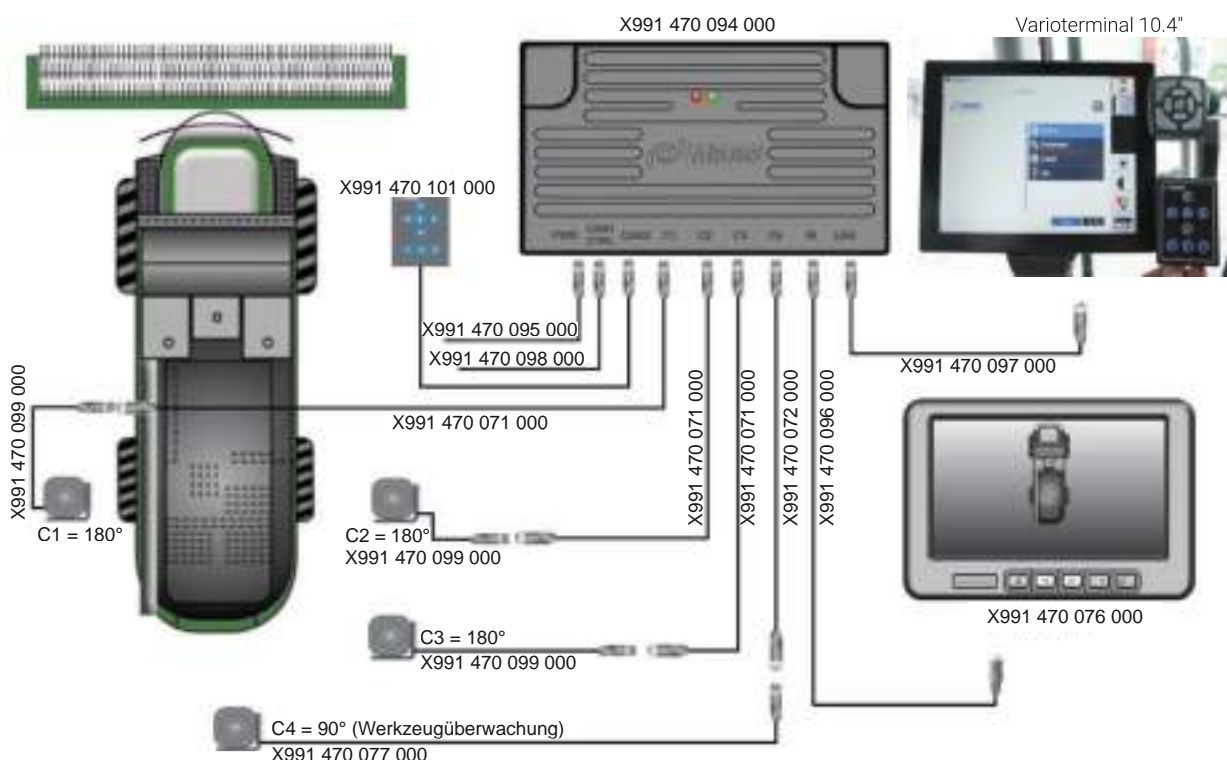

# Rückfahrkamerasystem für FENDT Quaderballenpresse

FENDT Quaderballenpressen verfügen über ein werksseitig installiertes Videokabel. Mit Hilfe der passenden Adapterkabel lässt sich einfach und schnell eine Kamera anschließen, mit der Sie jederzeit den Ballenauswurf im Blick behalten.

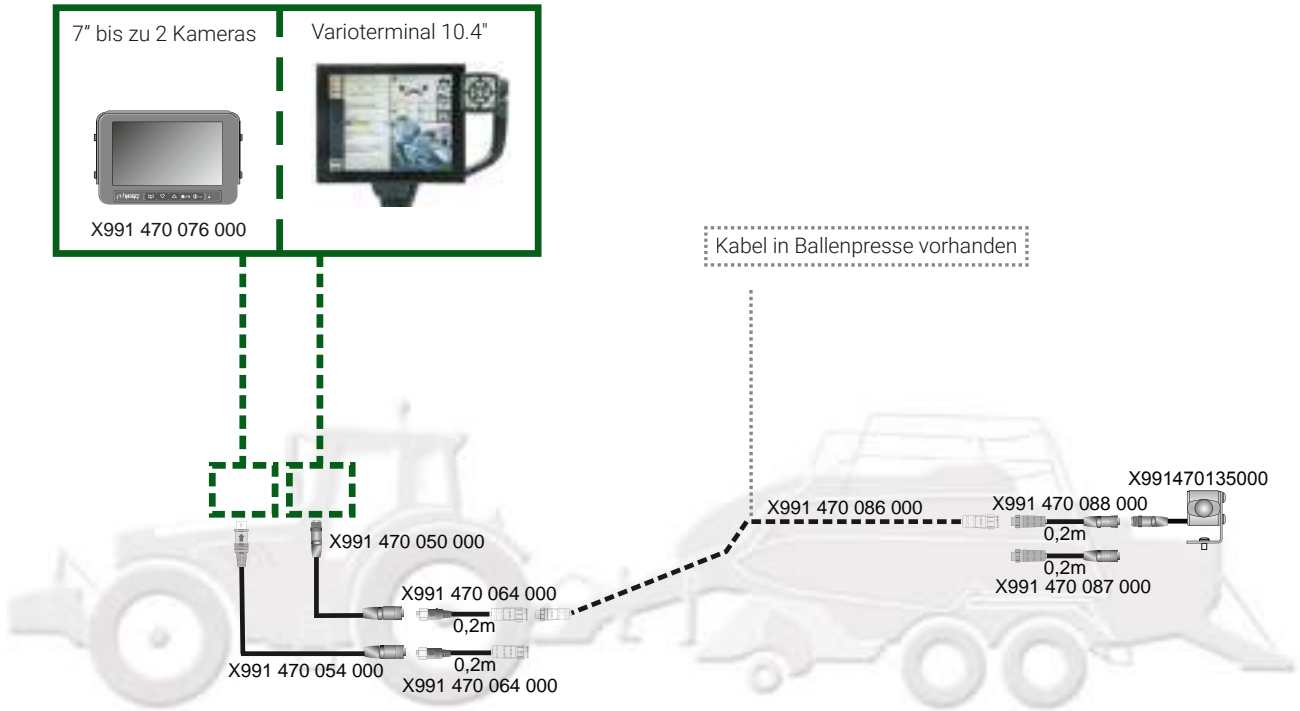

6

	<b>Anschlusskabel zum Monitor</b>	<b>Adapterkabel</b>	<b>Werksseitig verlegtes Kabel in Ballenpresse</b>	<b>Adapterkabel</b>	<b>Kamera</b>
Varioterminal 10.4"	X991470050000	X991470064000	X991470086000	X991470088000	X991470135000
Motec Monitor	X991470054000	X991470064000	X991470086000	X991470087000	X991470135000



Ballenauswurf



Kamera Ballenauswurf



FENDT Quaderballenpresse

## Monitore



### MD3071A **X991470076000**

Der Monitor MD3071A – Made in Germany – erfüllt höchste Ansprüche in einer Vielzahl von landwirtschaftlichen Anwendungen. Es können 2 Kameras direkt angeschlossen werden, die wechselweise auf dem Bildschirm angezeigt werden können. Bei Bedarf lässt sich das System mittels Anschluss eines Verteilers um weitere Kameras erweitern. Zur Rückraumüberwachung kann das Bild über das Menü leicht gespiegelt werden.

Gehäuseschutzklasse	IP30
Schockfestigkeit	50 g
Betriebstemperatur	-30 °C...+80 °C
Videoeingänge	3 (2 Kam. + 1 Steuereinheit)
Hintergrundbeleuchtung	500 cd/m <sup>2</sup>
Auflösung (Pixel)	H 800 x V 480
Bilddiagonale	7"/17,8 cm/16:9
Spannungsversorgung	9 V...60 V



### MD3072B-Quad **X991470022000**

Der Monitor MD3072B-Quad ist die richtige Wahl wenn mehr als 2 Kameras angezeigt werden sollen (z.B. auf großen Erntemaschinen). Es können bis zu 4 Kameras angeschlossen werden. Jede Kamera kann einzeln angezeigt werden. Zusätzlich ist die gleichzeitige Darstellung von 2 bis 4 Kameras im Bildsplit möglich. Das Bild jeder Kamera kann separat gespiegelt werden.

Gehäuseschutzklasse	IP30
Schockfestigkeit	20 g
Betriebstemperatur	-20 °C...+80 °C
Videoeingänge	4
Hintergrundbeleuchtung	400 cd/m <sup>2</sup>
Auflösung (Pixel)	H 800 x V 480
Bilddiagonale	7"/17,8 cm/16:9
Spannungsversorgung	10 V...32 V

6

## Umschaltboxen



### MB1205 **X991470033000**

Die MB1205 sorgt für die Spannungsversorgung von TFT-Monitor und zwei Heavy-Duty-Kameras. Die Bildspiegelung ist getrennt für jede Kamera einstellbar. Über die Videosignalumschaltung der 2 Video-Eingänge kann zwischen der Rückfahrkamera und der Anhängerkamera hin- und hergeschaltet werden.

Gehäuseschutzklasse	IP30
Schockfestigkeit	>10 g
Betriebstemperatur	-30 °C ... +75 °C
Kameraeingänge	2x Mini DIN
Leistungsaufnahme	20 W
Verpolungsschutz	ja
Überstromschutz	ja
Spannungsversorgung	10 V...32 V DC



### MB1405-Quad **X991470069000**

Die MB1405-Quad Box sorgt für die Spannungsversorgung von TFT-Monitor und bis zu 4 Heavy-Duty-Kameras (C1-C4). Die Bildspiegelung ist über die Box getrennt für jede Kamera einstellbar und die Videosignalumschaltung von 4 Video-Eingängen. Es kann jede einzelne Kamera im Vollbild oder alle angeschlossenen Kameras gleichzeitig als geteiltes Bild dargestellt werden. Im Lieferumfang ist eine Bedieneinheit enthalten, mit der die verschiedenen Anzeige-Modi eingestellt werden können.

Gehäuseschutzklasse	IP30
Schockfestigkeit	>10 g
Betriebstemperatur	-30 °C ... +75 °C
Kameraeingänge	4x Mini DIN
Leistungsaufnahme	45 W
Verpolungsschutz	ja
Überstromschutz	ja
Spannungsversorgung	24 V DC (18 V...32 V DC)



## Kameras



### MC6090D-4

**X991470073000 – 90°**

Die Kamera MC6090D-4 wurde speziell für den Einsatz unter extremsten Bedingungen entwickelt. Die Gehäuseschutzklasse IP69K erlaubt das Säubern mit dem Hochdruckreiniger. Der energieeffiziente CMOS-Bildsensor liefert eine ausgezeichnete Bildqualität – auch bei eingeschränkten Lichtverhältnissen! Die integrierte Scheibenheizung, die sich automatisch bei Temperaturen unter 5°C einschaltet, sorgt für freie Sicht.

Gehäuseschutzklasse	IP68/IP69K
Schockfestigkeit	100 g
Schwingfestigkeit	5 g
Betriebstemperatur	-40 °C...+85 °C
Lichtstärke	< 0,05 lx
Gehäuse	Aluminium eloxiert
Auflösung (Pixel)	H 640 x V 480
Bildwinkel horizontal	90°



### MC7082C-4A-E

**X991470134000 – 82°**

### MC7112C-4A-E

**X991470135000 – 112°**

### MC7138C-4A-E

**X991470136000 – 138°**

Die Kamera MC7000P-4-E zeichnet sich durch ihre kompakte Bauform und die vielseitigen Montagemöglichkeiten aus. Die Kamera erfüllt die hohe Schutzklasse IP69K und ist somit Hochdruckreiniger geeignet. Für die unterschiedlichen Anwendungen (z.B. Überwachung des Zugmauls, des Rückraums oder des Ladewagens), gibt es die Variante MC7000P-4-E mit 3 unterschiedlichen Bildwinkel.

Gehäuseschutzklasse	IP68/IP69K
Schockfestigkeit	50 g
Schwingfestigkeit	30 g
Betriebstemperatur	-35 °C...+65 °C
Lichtstärke	0,1 lx
Gehäuse	Edelstahl
aktive PAL-Auflösung (Pixel)	H 1280 x V 960
Bildwinkel horizontal	82°/112°/138°



### MC3050B-4-VKMS

**X991470068000 – 50°**

Die MC3050B-4-VKMS Kamera ist eine speziell für Vorbaugeräte entwickelte Heavy-Duty Kamera. Das Frontglas besitzt eine beidseitige interferenzoptische Beschichtung, die optische Reflexionen verhindert. Die Kamera ist außerdem mit einem streulichtoptimierten Objektiv ausgestattet. Bei tiefstehender Sonne oder grellen Autoscheinwerfern liefert die Kamera weiterhin realitätsgetreue Bilder. Die Kamera erfüllt damit die hohen Anforderungen der Regularien des Bundesverkehrsministeriums.

Gehäuseschutzklasse	IP68/IP69K
Schockfestigkeit	50 g
Schwingfestigkeit	5 g
Betriebstemperatur	-60 °C...+85 °C
Lichtstärke	< 0,05 lx
Gehäuse	Aluminium eloxiert
Auflösung (Pixel)	H 640 x V 480
Bildwinkel horizontal	0°



Art.-Nr.	Matchcode	Beschreibung	Stecker
<b>Monitore</b>			
X991470022000	MD3072B-Quad-VKL	7" Quad Monitor mit 4 Videoeingängen	Mini DIN 4 p female
X991470076000	MD3071A	7" Monitor mit 2 Videoeingängen	Mini DIN 4 p female
<b>Kameras</b>			
X991470068000	MC3050B-4-VKMS	Kamera MC3000-Serie, 50° horizontaler Bildwinkel	M12 5 p male
X991470073000	MC6090D-4	Kamera MC6000-Serie, 90° horizontaler Bildwinkel	M12 5 p male
X991470135000	MC112C-4A-E	Kamera MC7000-Serie, 112° horizontaler Bildwinkel	M12 5 p male
X991470136000	MC138C-4A-E	Kamera MC7000-Serie, 138° horizontaler Bildwinkel	M12 5 p male
X991470099000	MC7180N-4	Kamera MC7000-Serie, 180° horizontaler Bildwinkel	M12 5 p male
X991470134000	MC7082C-4A-E	Kamera MC7000-Serie, 82° horizontaler Bildwinkel	M12 5 p male
<b>Kabel</b>			
X991470005000	MK263.5	Kabel-Set für Traktor und Anhänger (für 2 Kameras)	Mini DIN 4 p male, Socket 13 p female
X991470015000	MK84.5	Kabel-Set für Traktor und Anhänger (für 1 Kamera)	Mini DIN 4 p male, Socket 13 p female
X991470037000	MK370.2	Kabel zwischen Datatronic4 und Anhänger, 2 m	Mini DIN 4 p male, Socket 13 p female
X991470038000	MK367.1	Anschlusskabel für Datatronic, 4, 1 m	M12 5 p female, Mini DIN 4 p female
X991470050000	MK453.5	Videokabel Varioterminal 10.4", 1 m	M12 5 p male, Mini DIN 4 p female
X991470051000	MK454.3	Varioterminal Anhängerkabel (für 1 Kamera), 3 m	M12 5 p male, Socket 13 p female
X991470052000	MK455.3	Varioterminal Anhängerkabel (für 2 Kameras), 3 m	M12 5 p male Socket 13 p female
X991470054000	MKW5	Videokabel Motec Monitor, 5 m	Mini-DIN 4p male, Mini-DIN 4p female
X991470055000	MK435.1,5	Kabel zwischen Datatronic4 und Umschaltbox, 1,5 m	Mini DIN 4 p male, Submind 9 p
X991470056000	MK518.0,1	Anschlusskabel mit Spiegelfunktion für Varioterminal	M12 5 p male, M12 5 p female
X991470060000	MK564.2,5	Kabel zwischen Ballenpresse und Datatronic4	M12 5 p female. Cord connector 5 p female
X991470064000	MK539.0,2	Adapterkabel zur Ballenpresse, 20 cm	Mini DIN 4 p male, Cord connector 5 p female
X991470066000	MK539.2	Kabel von Ballenpresse zu Kabel in MF8600/8700, 2 m	Mini DIN 4 p male, Cord connector 5 p female
X991470070000	MKS5	Verlängerungskabel M12, 5 m	M12 5 p male, M12 5 p female
X991470071000	MKS10	Verlängerungskabel M12, 10 m	M12 5 p male, M12 5 p female
X991470072000	MKS15	Verlängerungskabel M12, 15 m	M12 5 p male, M12 5 p female
X991470074000	MK453.0,2	Adapter von Kamera 4-polig zu Kabel 5-polig	M12 5 p male, Mini DIN 4 p female
X991470075000	MK610.0,2	Adapter von Kamera 5-polig zu Kabel 4-polig	Mini DIN 4 p male, M12 5 p female
X991470079000	MK496.5	Monitor-Kamera-Kabel, 5 m	Mini DIN 4 p male, M12 5 p female
X991470080000	MK496.10	Monitor-Kamera-Kabel, 10 m	Mini DIN 4 p male, M12 5 p female
X991470081000	MK496.15	Monitor-Kamera-Kabel, 15 m	Mini DIN 4 p male, M12 5 p female
X991470082000	MK611.10	Kabelset für Traktor und Anhänger (für 1 Kamera)	13 p male, M12 5 p female
X991470083000	MK710.10-G.4	Kabelset für Traktor und Anhänger (für 2 Kameras)	13 p male, M12 5 p female
X991470084000	MK610.5	Kabel zwischen Kamera und Datatronic4, 5 m	Mini DIN 4 p male, M12 5 p female
X991470085000	MK610.10	Kabel zwischen Kamera und Datatronic4, 10 m	Mini DIN 4 p male, M12 5 p female
X991470086000	MK646.10	Kabel werksseitig in Ballenpresse verlegt, 10 m	5 p male, Cord connector 5 p female
X991470087000	MK693.0,2	Adapterkabel zwischen Kamera und Ballenpresse, 20 cm	5 p male, M12 5 p female
X991470088000	MK857.0,2	Adapterkabel Kamera - Ballenpresse, 20 cm (Varioterminal)	5 p male, M12 5 p female
X991470103000	MK453.1	Videokabel, 1 m	M12 5 p male, Mini DIN 4 p female
X991470104000	MK785.2	Kabel zwischen Variotronic und Umschaltbox, 2 m	M12 5 p male, Submind 9 p
X991470105000	MK935.0,2	Adapterkabel für VDO Monitor	Mini DIN 6 p male, M12 5 p female
X991470116000	MK564.4	Kabel zwischen Ballenpresse und Datatronic4+5	M12 5 p female, Cord connector 5 p female
X991470118000	MK713.1,8	Anschlusskabel für Datatronic4+5, SmartTouch, 1,80 m	M12 90° 5 pin female, M12 5 pin female
X991470119000	MKS3	Verlängerungskabel M12, 3 m	M12 5 pin male, M12 5 pin female
X991470130000	MK496.0,2	Adapterkabel für Motec Monitore, Umschaltboxen, 0,2 m	Mini DIN 4 p male, M12 5 p female
<b>Zubehör</b>			
X991470028000	MD3072B-AK	Stromkabel für Monitor MD3072B/MD3072B-Quad	
X991470029000	MD-KG-ES	Ergänzungsset Kugelgelenk	
X991470033000	MB1205	Umschaltbox (2 Kameras)	
X991470041000	MC7000-MH2	Edelstahlhalterung für Kamera-Serie MC7000	
X991470058000	LED light	LED-Signalleuchte 12V ws	
X991470062000	Haftmagnet-80-MS	Magnetfuß für Kamera-Serie MC6000	
X991470063000	Haftmagnet-80-MS-1	Magnetfuß für Kamera-Serie MC7000	
X991470069000	MB1405-Quad	Umschaltbox (4 Kameras)	
X991470089000	MD3071A-AK	Stromkabel für Monitor MD3071A	
<b>Funksystem</b>			
X991470008000	MC6000-SWH	Schnellwechselhalterung	
X991470126000	KIT-MVRD1000	Funksystem: 1x MVRD-TX, 1x MVRD-RX, 1x MK761.3	
X991470127000	MVRD1000-TX	Funksender	
X991470128000	MVRD1000-RX	Funkempfänger	
X991470129000	MK761.3	Stromkabel für Funksystem	M12 5 p female Power leads

Art.-Nr.	Matchcode	Beschreibung	Stecker
<b>Vorbau-Kerasystem</b>			
X991470022000	MD3072B-Quad-VKL 7"	Quad Monitor mit 4 Videoeingängen	Mini DIN 4 p female
X991470068000	MC3050B-4-VKMS	Kamera MC3000-Serie, 50° horizontaler Bildwinkel	M12 5 p male
X991470090000	MK263.10	Kabel von Monitor zu Trennstelle (für 2 Kameras), 10 m	Mini DIN 4 p male, Socket 13 p female
X991470091000	MK817.2	Kabel Stecker-Stecker 13 polig, 2 m	Connector 13 p male
X991470092000	MK824.3	Kabel für Anbaugerät (für 2 Kameras), 3 m	Socket 13 p female, M12 5 p female
X991470102000	MK710.5	Kabel für Anbaugerät (für 2 Kameras), 5 m	Connector 13 p male, M12 5 p female
X991470115000	KIT-1-VKMS	Vorbau-Kerasystem mit MD3072B-Quad	
X991470120000	Universalhalter VKMS	Universalhalter für Kameraschutzgehäuse	
X991470121000	Schutzgehäuse, klein	Kameraschutzgehäuse, klein	
X991470122000	Schutzgehäuse, groß	Kameraschutzgehäuse, groß	
X991470123000	KIT-1-Schutzgehäuse, klein-VKMS	2 x Universalhalter, 2x Kameraschutzgehäuse, klein	
<b>MVS-System</b>			
X991470094000	MVCD1000	Video-Steuereinheit für MVS-System	
X991470095000	MK723.3	Kabel für Stromversorgung MVCD1000, 3 m	M12 5 p female, Leads for power supply
X991470096000	MK722.4	Kabel von Monitor zu MVCD1000, 4 m	Mini DIN 9 p male, M12 5 p male
X991470097000	MK763.4	Kabel von Varioterminal zu MVCD1000, 4 m	M12 5 p male, M12 5 p male
X991470098000	MK772.3	Steuerleitung für MVCD1000, 3 m	M12 4 p male, Control lines
X991470099000	MC7180N-4	Kamera MC7000-Serie, 180° horizontaler Bildwinkel	M12 5 p male
X991470100000	MVS Kalibrierst	MVS Kalibriermarker-Set, 8 Marker à 100 x 100 cm	
X991470101000	MBE1000	Motec Bedieneinheit	
<b>Überkehr-Kerasystem</b>			
X991470106000	Überkehr- Kerasystem	Überkehr-Kerasystem	
X991470107000	MC6000D-MH-1	Halterung Überkehr-Kerasystem, einzeln	
X991470108000	Y-Junction M12	Adapter Y-Junction M12	

<p><b>M12 male</b></p> <p>Steckseite      Lötseite</p>	<p><b>Cord 5p male</b></p> <p>Steckseite      Lötseite</p>	<p><b>KSJ/13p male</b></p> <p>Steckseite      Lötseite</p>
<p><b>M12 female</b></p> <p>Steckseite      Lötseite</p>	<p><b>Cord 5p female</b></p> <p>Steckseite      Lötseite</p>	<p><b>FDJ/13p female</b></p> <p>Steckseite      Lötseite</p>
<p><b>MiniDin 4p male</b></p> <p>Steckseite      Lötseite</p>	<p><b>Sub 9p male</b></p> <p>Steckseite      Lötseite</p>	
<p><b>MiniDin 4p female</b></p> <p>Steckseite      Lötseite</p>	<p><b>Sub 9p female</b></p> <p>Steckseite      Lötseite</p>	

# Radios und Kamerasysteme

Nicht nur für Fendt Maschinen

6



Vom Fendt  
Engineering  
getestet und  
frei gegeben!

## Radios mit geringer Einbautiefe

### FT412BT – mit Bluetooth Freisprecheinrichtung

- Geringe Einbautiefe (nur 90 mm)
- Erschütterungsfest
- USB/SD –Anschluss in der Bedienfront
- Backup Memory EPROM ++ (Im Falle einer Stromunterbrechung, bleiben die gespeicherten Sender und bevorzugten Einstellungen erhalten)
- Bluetooth Freisprecheinrichtung
- Der Lautstärkenregler / Bedientaste ist auf der rechten Seite angebracht, so dass der Bediener bei einer Radioposition in der Traktorkabine oben rechts, dennoch Blick auf das Display hat.



- 1 Mikrofon an der Frontseite des Radios
- Zusätzlicher Mikrofonanschluss hinten am Radio für den Anschluss eines externen Mikrofons (ebenfalls im Lieferumfang enthalten).
- Mit schickem Fendt Logo

**Art.Nr. X991450175000**

**Dieses Radio ist auch in markenneutralem Design mit den gleichen Produktmerkmalen erhältlich.**

**Art.Nr. X991450178000**

### FT412 DAB BT Radio mit kurzer Einbautiefe mit DAB+ Empfang und Bluetooth

- Tuner DAB-FM-MW-LW
- Radiovoreinstellungen 18 DAB/18FM/6MF/6LW
- Empfangsbereiche EU/US/JP/AU/LT
- USB / Aux-In
- Kopplung: bis zu 8 Mobiltelefone
- 4-Band Equalizer (Pop, Rock, Jazz, Klassik)
- Sicherheitspasswort
- Timer-Funktion
- ISO Stecker
- ID3-Tag der MP3 Datei (Lied, Künstler, Album)
- Steuerung der über Bluetooth verbundenen Telefone durch Sprach-



- befehle (je nach Kompatibilität der Telefone)
- Automatischer Wechsel von DAB+ auf FM Modus, wenn digitaler Empfang nicht optimal gewährleistet ist.

**Art.Nr. X991450186000**

**Dieses Radio ist auch in markenneutralem Design mit den gleichen Produktmerkmalen erhältlich.**

**Art.Nr. X991450189000**

## Antennen



**Art.Nr.**

1	X991450621000	Flexible universelle Antenne 30 cm / AM-FM / runde Basis / Verlängerungskabel von 230 cm
2	X991450622000	Feste universelle Antenne / 35 cm / AM-FM / quadratische Basis / Verlängerungskabel von 230 cm
3	X991450646000	Feste universelle AMS Antenne DAB+ / 35 cm / runde Basis / Verlängerungskabel von 200 cm
	X991450620000	DAB+ Windschutzscheiben-Antenne
4	X991450619000	Elektronische Windschutzscheiben-Antenne mit Verstärker
5	X991450623000	Planspiegel: 4 Metallbänder / Optimal für Empfang in schwierigen Bedingungen / 70cm

## Radio mit CD Laufwerk

### Radio CB710 mit Bluetooth, CD und DAB+!

- USB / Aux- Eingang / SD-Karten Anschluss
- Abnehmbare Bedienfront
- CD/MP3/WMA/CD-R/RW-Anti-Schock Speicher
- iPod, iPad, iPhone, MP3 über USB-Anschluss
- DAB+ integriert (mit DAB Anschluss hinter der Antenne)
- Separate DAB+ Antenne im Lieferumfang enthalten
- Integrierte Bluetooth-Freisprecheinrichtung
- Externes Mikrofon mit 3m langem Kabel
- Backup Memory EPROM ++ (Im Falle einer Stromunterbrechung, bleiben die gespeicherten Sender und bevorzugten Einstellungen erhalten)

**Art.Nr. X991450170000**



### CB 710 - Radio mit CD-/MP3-Player mit Bluetooth-Freisprecheinrichtung

- Integrierte Bluetooth-Freisprecheinrichtung
- LCD-Anzeige
- Anti-Schock-Speicher
- USB/SD-Anschluss in der Bedienfront
- Backup Memory EPROM ++ (Im Falle einer Stromunterbrechung, bleiben die gespeicherten Sender und bevorzugten Einstellungen erhalten).
- CD-/MP3 Player

**Art.Nr. X991450069000**







## Technische Merkmale

	Radio Tuner	Radio BT	Radio DAB+ BT	Radio CD BT	Radio CD DAB+ BT
Art.Nr. mit AMS Logo	X991450068000	X991450178000	X991450189000	X991450069000	X991450170000
Art.Nr. mit Fendt Logo		X991450175000	X991450186000	-	-
Einbautiefe	90 mm	90 mm	90 mm	165 mm	165 mm
Spannung	12V	12V	12V	12V	12V
Ausgangsleistung	4x10W	4x41W	4x41W	4x45W	4x45W
Tuner RDS FM/MW/LW	•	•	•	•	•
Multi-Zone Tuner	•	•	•	•	•
DAB+	-	-	•	-	•
18 FM, 12 AM, 6 LW Vorauswahl	•	•	•	•	•
DAB+ Vorauswahl	-	-	18	-	6
RDS Uhr	•	•	•	•	•
Backup Memory EPROM	•	•	•	•	•
4 Band Equalizer (Pop, Classic, Rock, Jazz)	•	•	•	•	•
Kontrolle der Fassadenbeleuchtung	•	•	•	•	-
Built-In Versorgung	•	•	•	•	•
SD Karte	•	•	•	-	-
LCD-Bildschirm	•	•	•	-	-
Abnehmbare Frontplatte	•	•	-	-	-
USB Stecker	•	•	•	•	•
Kompatibles Format	WMA/MP3	WMA/MP3	WMA/MP3	WMA/MP3/AAC	WMA/MP3/AAC
Bluetooth	-	•	•	•	•
CD-Player	-	-	-	•	•
Kompatibel mit Ipod/Iphone/Ipad	-	-	-	•	•

6

## Video-Kits, Kameras und Zubehörteile

Unsere Kamerasysteme sind für anspruchvollste Anwendungsbereiche konzipiert: extreme Bedingungen, Unwetter, Vibrationen, Stöße, usw. Vom kostengünstigen Einsteigermodell, über kabellose Kamera-Monitor-Systeme bis hin zu wasserdichten Systemen bieten wir für alle Preisklassen optimale Lösungen. Alle Produkte verfügen über 2 Jahre Garantie.

	7" Bildschirm inkl		Für den kleinen Geldbeutel		Integriertes Mikrofon
	Die Bilder werden abwechselnd angezeigt. Es besteht die Möglichkeit bis zu zwei Kameras anzuschließen.		Verfügbar mit einem 7" Bildschirm oder einem 9" Bildschirm		Bildschirmauflösung. Je höher die Zahl ist, desto höher ist die Auflösung
	Farbmonitor		Wasserdichter Bildschirm		Blickwinkel
	Sie können eine Kamera für die Rücksicht festlegen. Diese wird beim Einlegen des Rückwärtsgangs angezeigt.		Anschluss und Anzeige bis zu 4 Kameras in abwechselnder Reihenfolge.		Nachtsicht dank Infrarot-LEDs.
	Kompatibel für 12V und 24V		Bildschirmaufteilung		PAL ist ein Verfahren zur Farbübertragung beim analogen Fernsehen.
	Schutzklasse gegen Festkörper und Flüssigkeiten		System mit Ton: Ein integriertes Mikrofon in der Kamera und am Audioausgang am Monitor übertragen Umgebungsgeräusche.		Spiegelfunktion: Möglichkeit die Kamera als Front- oder Rückfahrkamera zu benutzen dank einer Taste auf der Rückseite der Kamera.
	Betriebstemperatur		Sie können eine Kamera für die Rücksicht festlegen. Diese wird beim Einlegen des Rückwärtsgangs angezeigt. Insgesamt können bis zu 4 Kameras angeschlossen und festgelegter Reihenfolge angezeigt werden.		Die integrierte Heizung wird bei unter 20°C durch einen Temperatursensor aktiviert.



### Schwanenhals Mikrofon **X991450192000**

Ideal für laute Umgebungen. 3,5mm Mono-Klinkenkabel (4m) im Lieferumfang enthalten.



### Safetycam - Kit **X991450688000**

Das Set besteht aus einem Halter mit 2 Kameras. Vorne am Fahrzeug platziert, ermöglicht dieses Set eine freie Sicht nach links und rechts bei der Einfahrt in Straßenkreuzungen.

- 2 Kameras
- Integrierte Heizung
- Gehäuseschutzklasse IP69K
- Nachtsicht (Infrarot-LED)
- 1 Verlängerungskabel (10 m) für den Anschluss von 2 Kameras
- 1 Winkelhalter
- 1 magnetischer Halter zur schnellen Befestigung auf allen metallischen Oberflächen.



### Video Kit 4 Videoeingänge **X991450679000**

- 7" und 9" Bildschirm, Antireflexionsicht
- 4 Videoeingänge / Anzeige nacheinander
- Ton
- Integrierte Heizung
- IP69K Kamera
- Nachtsicht (Infrarot-LED)
- 20 Meter Verlängerungskabel ist im Lieferumfang enthalten

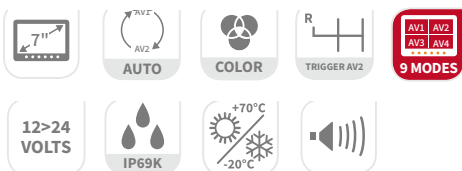

### EasyCam - Kit **X991450898000 / X991450899000 / X991450900000 / X991450901000**

- 7 Zoll Bildschirm
- 4 Videoeingänge (Anzeige in Reihe oder geteilter Bildschirm)
- Reichweite 120 m
- Gehäuseschutzklasse: IP69K
- Nachtsicht (Infrarot-LED)
- Laufzeit: bis zu 12 Stunden mit integriertem Akku



### Vicam AMS 7P 12V **X991450678000/ X991450684000**

- 7" und 9" Bildschirm, entspiegelt
- 2 Videoeingänge / Bilder abwechselnd angezeigt
- Ton
- Integrierte Heizung
- IP69K Kamera
- Nachtsicht (Infrarot-LED)
- 20 Meter Verlängerungskabel ist im Lieferumfang enthalten





1 Kamera/1 Monitor/1 Kabel 15 m

**Video-Kit "Initial"**  
Wasserdichtes Kamera-System

**Artikelnummer: X991450677000**

Das Video-Kit "Initial" ist unser kostengünstiges Einsteigermodell «INITIAL by AMS»: robust und anwenderfreundlich. Dieses einfache Kamerasystem verfügt über alle Hauptfunktionen außer Ton und integrierter Heizung. Die Kamera ist gut gegen Festkörper und Flüssigkeiten geschützt: Schutzklasse IP69K. Mit Nachtsichtfunktion. Lichtstärke, Farbe und Kontrast des Bildschirms sind einstellbar. Die Kamerabilder mehrerer Kameras können auf dem Bildschirm nur abwechselnd angezeigt werden. Das Kamera-Kit verfügt über 2 Videoeingänge.

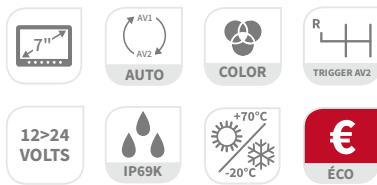

**Drahtlose Kameraübertragung**  
mit "7SP4-WL"

**Artikelnummer: X991450680000**

Genießen Sie die drahtlose Funkübertragung mit dem 7SP4-WL Video-Kit. Anschlussmöglichkeit für bis zu vier Kameras. Bildschirmaufteilung mit gleichzeitiger oder in abwechselnder Anzeige auf dem Monitor.



**Zubehör: Akku mit Magnethalterung**  
**Artikelnummer: X991450737000**

Schließen Sie einen externen Akku an unseren Funksystemen an. Sie sparen Zeit und können die Kameras problemlos bewegen.



6

**50°/120° Kamera**  
**50°: X991450769000**  
**120°: X991450690000**



**Adapter**



**RG 300600**

Adapterkabel für den eingebauten Rogator 300 und 600. Mit einem Kabel können Sie eine Kamera anschließen.  
X991450896000



**Rogator 300 MC**

Adapterkabel zwischen Rogator 300 eingebaute Kamera und einem AMS Bildschirm  
X991250908000



**FT COMBINE 1 (Mähdrescher)**

Adapterkabel FT Combine zur Anbindung einer AMS Kamera an das Vario Terminal bei Erntemaschinen.  
X991450722000







6



# Ballenwickelprodukte

Netze, Garne und Folien

7



**Fragen Sie Ihren Fendt Vertriebspartner nach weiteren Details zu Ballenwickelprodukten in Fendt Qualität!**

## Rundballennetze

Fendt Rundballennetze bieten durch die modernen Profi-Lauflängen optimale Pressenauslastung und bis zu 125 Ballen mehr pro Rolle im Vergleich zu einer 3000 Meter Rolle. Weniger Material pro laufenden Meter optimiert das Rollengewicht und vermeidet Abfall! Spezielle Kunststoffe und Fertigungsverfahren bürgen für höchste Qualität und Reißfestigkeit trotz geringerem Materialeinsatz.

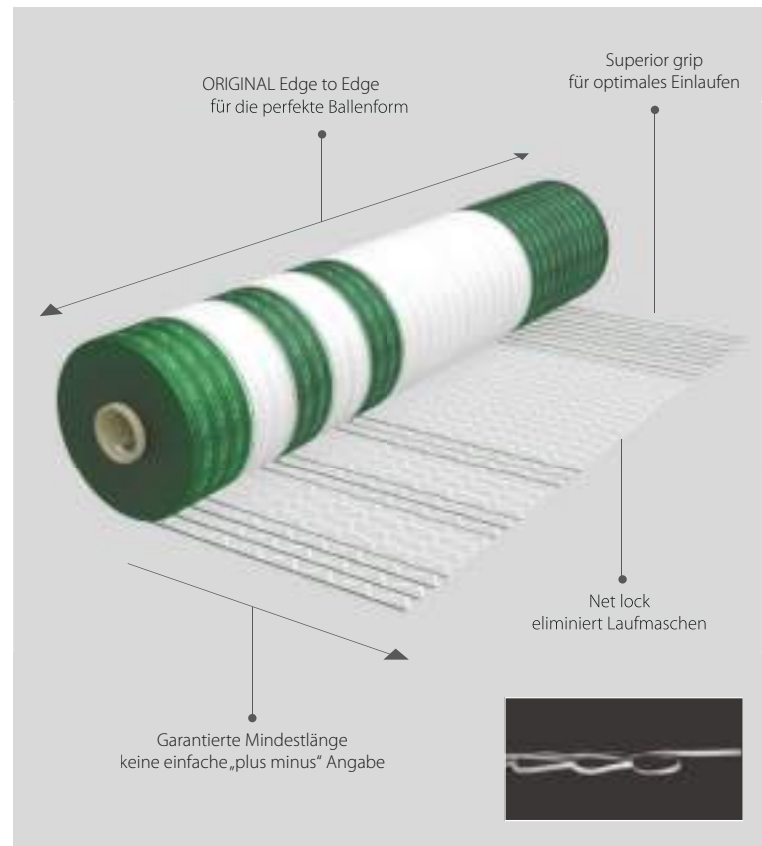

### Präzision

Ballenabdeckung in der kompletten Breite. Dank der Edge-to-Edge-Technologie, werden Verluste vermieden. Das einzigartige Zebra-Streifenmuster erlaubt es auf einfache Weise, rechts und links zu unterscheiden, für einfaches Einladen in die Presse. Die Streifen zeigen ebenso die Abrollrichtung des Ballens bei Gebrauch an.

### Dynamik

Starkes und gleichzeitig leichtes Material, hält allen möglichen Widerständen beim Pressen, Handling und Lagerung stand. Leichtes Einlaufen und Abschneiden unseres Netzes ist natürlich selbstverständlich.

### Effizienz

Ein Warnstreifen zeigt dem Nutzer zuverlässig den kommenden Rollenwechsel an. Schnelle Rollenwechsel dank Zebra-Streifenmuster und praktischer Tragegriffe. Erhältlich in drei Längen, u.a. in 4.500 m für längeres Pressen ohne Stopps und mehr Ballen pro Rolle.



Art.Nr.	Bezeichnung	Farbe	Ausführung
73457020	Fendt Netwrap+ 4500 m	grün - weiß	1,23 x 4500 m 28 Rollen pro Palette
73387020	Fendt Netwrap+ 3800 m	grün - weiß	1,23 x 3800 m 28 Rollen pro Palette
73287020	Fendt Netwrap+ 2800 m	grün - weiß	1,23 x 2800 m 36 Rollen pro Palette

# Fendt Erntegarne

## Präzision

Unsere Garne sind entwickelt, um leicht durch Presse und Knotersystem zu laufen. Ohne Schwierigkeiten und ohne unnötigen Stillstand. Haltbare Knoten - immer stark.

## Dynamik





















Unsere Garne sind perfekt auf die Bedürfnisse von Fendt Hochdruckpressen abgestimmt. Entwickelt, um auch bei hohen Temperaturen und niedriger Luftfeuchtigkeit Hochleistung zu bringen.

## Effizienz

Fortgeschrittene Entwicklung bedeutet, dass wir Ihnen stärkeres, längeres Garn anbieten können, sodass Sie vor dem Spulenwechsel bedeutend mehr Ballen pressen können. Starkes Garn für hohen Pressdruck, kein Reißen, keine Probleme.

## Garnempfehlung

**Fendt Netze, Garne und Folien erhalten Sie nur bei Ihrem Fendt Vertriebspartner!**

Pressentyp	Breite	Höhe	Anzahl Knoter	Knotertyp	Grünfutter Standard	Extrem	Stroh Standard	Extrem
990	80	90	4	Doppel				
1270	120	70	6	Doppel				
1290	120	90	6	Doppel				
1290 XD	120	90	6	Doppel				
12130	120	130	6	Doppel				

7

Farbmarkierung	Art.Nr.	Bezeichnung	Farbe	Ausführung	Produktfoto
	66210079	Fendt HD Prime	weiß	2.200 m Doppelpack 40 Pack pro Palette	
	66212079	Fendt HD Extra	weiß	2.600 m Doppelpack 40 Pack pro Palette	
	66214279	Fendt LSB Power	weiß	2.800 m Doppelpack 56 Pack pro Palette	
	66215570	Fendt LSB Long	weiß	3.000 m Doppelpack 56 Pack pro Palette	
	66217070	Fendt LSB Max	weiß	3.200 m Doppelpack 56 Pack pro Palette	

 Niedrig  Standard  Hoch  Sehr hoch  Extrem

# Neue Garntechnologie **IMPAX** TECHNOLOGY INSIDE

AGCO ist stolz darauf, die nächste Garngeneration mit der IMPAX-Knotenschutztechnologie vorzustellen. Ein einzigartiges Garn, das so konstruiert ist, dass es der Stoßbelastung beim Auswurf des Ballens standhält. AGCO HD Garne werden die ersten sein, die von dieser neuen, innovativen Technologie profitieren.



## Empfehlung - Impax Garn für die Quaderballenpresse FENDT 1290 XD

Pressbedingungen	Extrem	Außergewöhnlich
Bisheriges Produkt	HD Prime 1100m/Spule	-/-
Neues Produkt	<b>FENDT HD Prime (Impax inside) 1500m/Spule</b>	<b>FENDT HD Ultimate 1320m/Spule</b>
Mehr Ballen pro Spule*	<b>40%</b>	25%

\*Vergleich mit 1100m/Spule; basierend auf einem Ballenmaß von 240x120x90cm, 6 Knoter

## Die neue Fendt Stretchfolie

Wir bieten Ihnen unsere Stretchfolien in verschiedenen Stärken, von 13 µ bis 25 µ an.

Fragen Sie Ihren Fendt Vertriebspartner nach Fendt Stretchfolien!



Art.Nr.	Farbe	Ausführung
<b>Polybale Stretchfolie in Karton-Verpackung</b>		
59502704	hellgrün	500 mm x 1800 m 25µ, 48 Rollen pro Palette
59502701	weiß	500 mm x 1800 m 25µ, 48 Rollen pro Palette
<b>Fendt Stretchfolie in Karton-Verpackung</b>		
59757903	hellgrün	750 mm x 1500 m 25µ, 40 Rollen pro Palette
59759001	weiß	750 mm x 1500 m 25µ, 40 Rollen pro Palette
59757923	hellgrün	750 mm x 1650 m 22µ, 40 Rollen pro Palette
<b>Fendt Pro Stretchfolie in Sleeve-Verpackung</b>		
59757953	hellgrün	750 mm x 1650 m 25µ, 40 Rollen pro Palette
59675052	hellgrün	750 mm x 1800 m 23µ, 40 Rollen pro Palette
59782755	hellgrün	750 mm x 2000 m 20µ, 40 Rollen pro Palette
<b>Agribale Mantelfolie in Sleeve-Verpackung</b>		
59995131	weiß	1280 mm x 2400 m 13µ, 20 Rollen pro Palette
59995151	weiß	1280 mm x 2000 m 16µ, 20 Rollen pro Palette
59995121	weiß	1280 mm x 1650 m 20µ, 20 Rollen pro Palette
59975151	weiß	1380 mm x 2000 m 16µ, 20 Rollen pro Palette
59975121	weiß	1380 mm x 1650 m 20µ, 20 Rollen pro Palette

# HayBoss – Zubehör für Ballenpressen

Bessere Auslastung von Ballenpressen und höhere Erträge für Lohnunternehmer und Landwirte



7



Kaum eine andere Branche ist so vom Klimawandel betroffen wie die Landwirtschaft. Die extremen Witterschwankungen führen zu immer kürzeren Zeitfenstern, in denen Heu und Stroh gepresst werden kann. Wird Heu oder Stroh mit zu hohem Feuchtegehalt (über 15%) gepresst, besteht die Gefahr der Überhitzung und folglich Schimmelbildung im Ballen. Die eingebrachte Ernte wird wertlos und entzündet sich im schlimmsten Fall.

## Präzise Feuchtemessung mit HayBoss

Mit der HayBoss Feuchtemessung können Sie auf einen Prozentpunkt genau die Feuchte des aktuell gepressten Ernteguts bestimmen.

Das präzise Messverfahren der HayBoss Feuchtemessung stellt den entscheidenden Vorteil gegenüber allen anderen Messgeräten dar! Das Messsystem benutzt hierzu zwei Sensoren, welche seitlich oben auf der Presskammer, unmittelbar hinter der Knoter-Einheit montiert sind. Sobald die Sensoren den Ballen berühren und in ihn eindringen, fließt elektrischer Strom zwischen den Sensoren und folglich quer durch den Ballen. Das System misst die elektrische Leitfähigkeit und übersetzt diese in einen angezeigten Wert für die Feuchtigkeit. Hieraus ergibt sich eine Messgenauigkeit von +/- 1 Prozentpunkt bei einem Messbereich von 5 % bis zu 70 % Feuchtigkeit je nach Modell.

## Exakte Feuchtemessung 9-mal pro Sekunde

HayBoss misst kontinuierlich die Feuchte des Ballens, während dieser durch die Presskammer nach hinten befördert wird. Die Feuchte wird als durchschnittlicher Wert für den zuletzt abgeschlossenen Ballen auf dem Terminal angezeigt. Dieser Wert bleibt so lange in der Anzeige, bis ein neuer Ballen die Messeinrichtung durchläuft. Der Vorteil: Mittels der kontinuierlichen Feuchtemessung hat der Fahrer stets die Kontrolle über die sich ständig ändernde Feuchtigkeit des Erntegutes.

Eine Kalibrierung auf das Erntegut ist nicht notwendig.

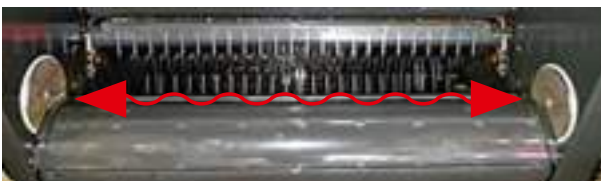

## Die H2O Feuchtemessung (erhältlich für Rund- und Quaderballenpressen)

Die H2O Feuchtemessung erfasst Feuchtwerte von 5% bis 60% und ist sowohl für das Pressen von Silage als auch für das Pressen von Heu-/ Strohballen geeignet.

- Feuchtemessung auf +/- 1 Prozentpunkt genau
- Kontinuierliche Feuchtemessung des Ballens während des Pressvorgangs
- Darstellung sowohl der aktuellen Feuchtwerte als auch der Durchschnittswerte des zuletzt gepressten Ballens
- Robuste Feuchte-Sensoren garantieren minimalen Verschleiß
- Die Daten werden auf Android oder Apple Geräten mit der H2O-App angezeigt
- Das System ist nicht mit dem Traktorterminal verbunden
- Für alle Pressenmodelle erhältlich
- Art.Nr. für Quaderballenpressen: PFC-0201HD
- Art.Nr. für Rundballenpressen: PFC-0102RBC



## Der HayBoss Ballenmarkierer

Der Einsatz des Ballenmarkierers stellt die konsequente Nutzung der präzisen Feuchtwerte dar. Denn damit können zu feucht gepresste Ballen markiert, aussortiert und separat gelagert werden.

### Das System besteht aus:

- Steuereinheit
- 5,5 Liter Tank
- Pumpe
- Zwillingsdüsen
- Rote oder blaue lebensmittelechte Farbe

Die Bedienung des Ballenmarkierers erfolgt über die H2O App. Der Bediener gibt einen Schwellenwert für den Feuchtegehalt ein, ab welchem der Ballenmarkierer aktiviert werden soll. Wird dieser Feuchtwert erreicht, sprüht das System an der Stelle die Farbe auf, an der dieser Wert überschritten wurde.

Bei Bedarf kann die Markierung einzelner Ballen auch manuell erfolgen. So können, z.B. Ballen, die viel Laub oder Erde enthalten extra markiert werden.

Art.Nr. PFC-0201DM



## HayBoss Applikatoren

Die 1-er Serie ist das Einsteigermodell unter den Applikatoren.

### Die Standard Ausführung enthält:

- 210 Liter Tank
- 1 Pumpe (max. Leistung 12l pro Minute)
- 1 Recheneinheit „DigiTech“ mit digitaler Anzeige
- Spritzdüsen

Die Einspritzmenge wird vom Bediener gesteuert. Sie wird bestimmt durch die Auswahl der Düsen und dem Druck, mit dem die Pumpe arbeitet. Die Einspritzmenge ist also nicht von dem Feuchtegehalt des Pressgutes abhängig. Das System eignet sich auch für Ladewagen.

Die 3-er Serie. Das ist der Applikator für Rundballenpressen

### Das System hat einen maximalen Output von 53 Tonnen pro Stunde

Die Einspritzmenge wird von der Recheneinheit gesteuert und variiert, je nach Pressgeschwindigkeit und Feuchtewert. Maximal können 7,6 Liter pro Tonne Propionsäure eingespritzt werden

### Die Standard Ausführung enthält:

- 210 l Tank
- 1 Hochleistungspumpe
- Spritzschild über das Propionsäure eingespritzt wird

### Durchflussmesser

Feuchtemessung (Messbereich 8 % bis 60 %) Transmitter zu Übertragung der Daten auf das Ipad. Erntegutsensoren am Pickup

Die 7-er Serie stellt das High-End Produkt der Applikatoren dar. Mit ISOBUS Verbindung

Die 7-er Serie ist in Sachen Effizienz und Ausstattung unübertroffen. Durch die vollständige Integration in die Elektronik der großen Quaderballenpressen, können die Daten der Ballenwaage und der Längensensoren für die präzise Applikation herangezogen werden. Der Applikator wird mehrmals pro Sekunde aktualisiert und reagiert auf sich ändernde Erntebedingungen und die Leistung der Ballenpresse, was eine Ausbringungsgenauigkeit von +/-0,1 Liter / Tonne ermöglicht.

7

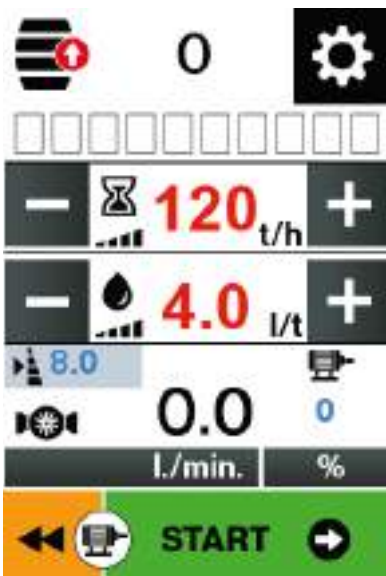

Anzeige auf der DigiTech Recheneinheit



Mit Hilfe des Applikators verlängert sich das Zeitfenster in dem gepresst werden kann um durchschnittlich 1 Stunde pro Tag.

Die Einspritzmenge wird von der Recheneinheit gesteuert und variiert, je nach Pressgeschwindigkeit und Feuchte-wert. Maximal können 4,7 Liter pro Tonne Propionsäure eingespritzt werden. Das System hat einen maximalen Output von 81 Tonnen pro Stunde.

#### Die Standard Ausführung enthält:

- 420 Liter Tank (alternativ 210 Liter Tank)
- Hochleistungspumpe
- Sensoren zur Ermittlung der Einspritzmenge

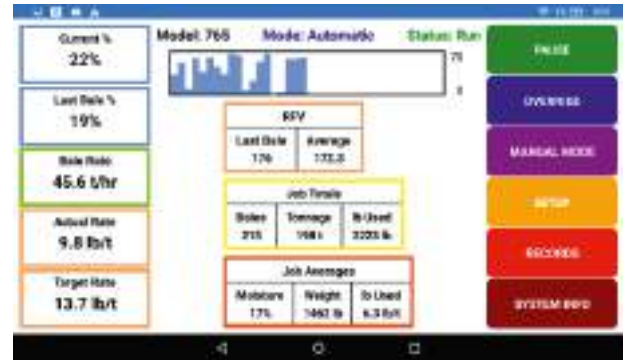

Anzeige am Pressenterminal

- Durchflussmesser
- Spritzschild, über das Propionsäure eingespritzt wird
- Feuchtemessung
- Erntegutsensoren am Pickup
- Alle Daten werden im sogenannten „Job Record“ erfasst und können ausgedruckt werden.

#### Verbindung zur Presse:

- Wenn die Presse mit einer Ballenwaage ausgestattet ist, übernimmt das System die Werte der Ballenwaage für die Ermittlung der Einspritzmenge eines jeden einzelnen Ballens. Ansonsten wird ein Durchschnittsgewicht, das vom Bediener festgelegt wird, herangezogen.
- Elektronische Ballenlängenverstellung: Die Ermittlung der Pressgeschwindigkeit basiert auf Ballengewicht und -länge. Auch diese Daten kann der HayBoss Applikator übernehmen.
- Der Schwungradsensor pausiert den Applikator, wenn die Drehzahl < 600 beträgt.
- Alle HayBoss Daten werden zusammen mit den Daten der Presse am Monitor dargestellt; entweder am Traktorterminal oder auf einem separaten Monitor.

## Produktübersicht für Fendt Maschinen

Fendt Pressen Modelle	990/1270/ 1290/12130 N Serie Gen3	990/1270/ 1290/12130 ProCut S Serie Gen3	Squadra HD N Serie	130F/130F Extra/ 130F Combi	Rotana	Fendt Tigo
HayBoss Komponenten	Artikel-Nr.	Artikel-Nr.	Artikel-Nr.	Artikel-Nr.	Artikel-Nr.	Artikel-Nr.
2-er Serie H2O Feuchtemessung	PFC-0201HD	PFC-0201HD	PFC-0201HD	PFC-0201RBC	PFC-0201RBC	-
Feuchtemessung Profi	PFC-200A	PFC-200A	PFC-700A	PFC-0300RBC	PFC-0300RBC	-
Profi Serie Ballenmarkierer	PFC-238DM	PFC-238DM	-	-	-	-
2-er Serie Ballenmarkierer	PFC-0201DM	PFC-0201DM	PFC-0201DM	PFC-0201DM	PFC-0201DM	-
7-er Serie Ballenmarkierer	PFC-740DM	PFC-740DM	PFC-740DM	-	-	-
7-er Serie automatischer Applikator	PFC-796A4518C	PFC-796A4542C	PFC-796A4544C	-	-	-
3-er Serie automatischer Applikator	-	-	-	PFC-347CWFX	PFC-347CWFX	-
1-er Serie manueller Applikator	-	-	-	-	-	PFC-CZGP200D
1-er Serie Option Frontanbau	Ja	Ja	Ja	Ja	Ja	PFC-CZGP420D
3-er Serie Option Frontanbau	-	-	-	Ja	Ja	-
7-er Serie Option Frontanbau	Ja	Ja	Ja	-	-	-

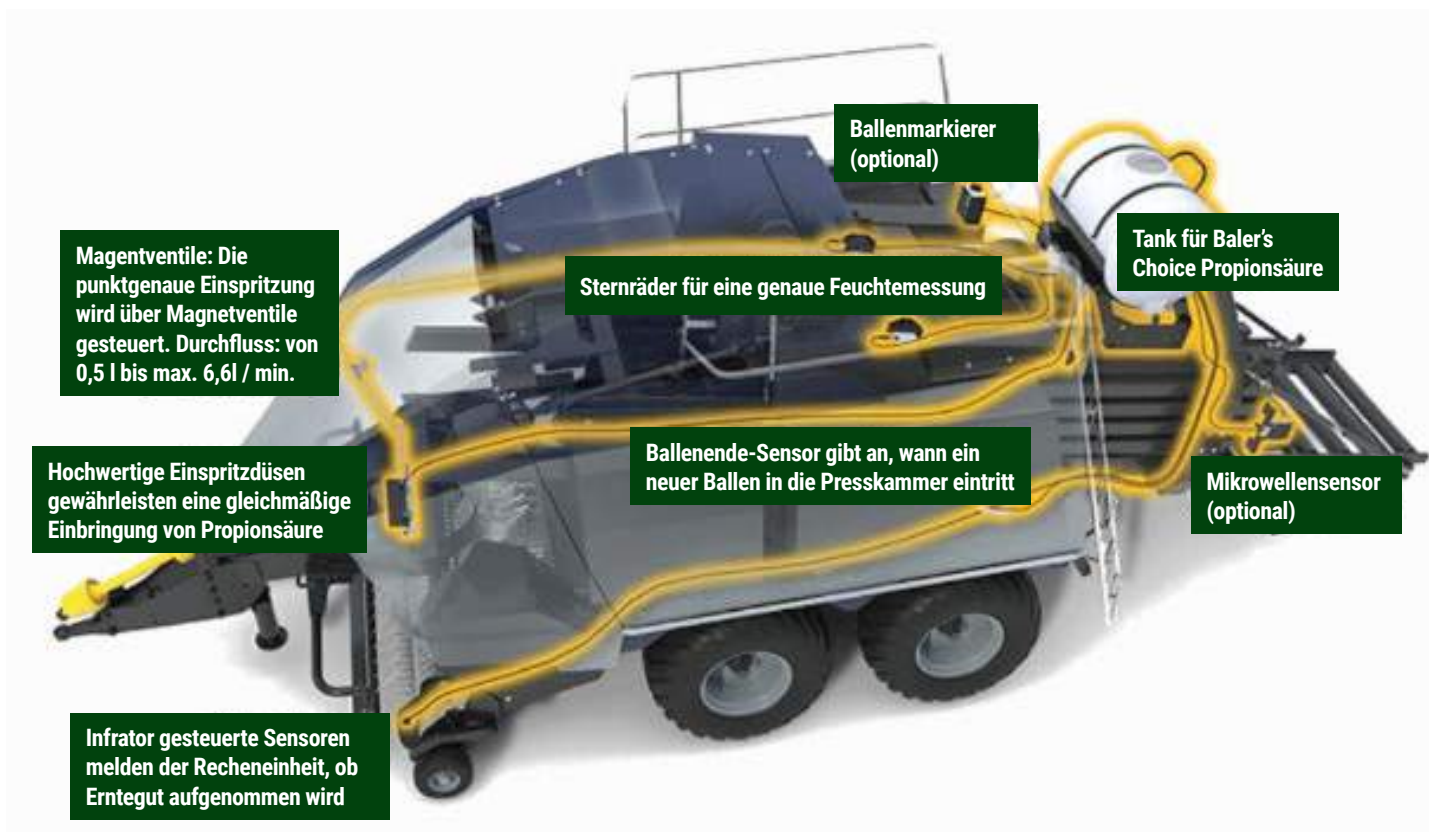

Ballen von höchster Qualität durch Verwendung von Baler's Choice: Premium gepufferte Propionsäure mit einem pH-Wert von 6,0!

7

**Art.Nr. BC200 (200l Fass - 216 kg)**

**BC1000 (1000l IBC Container - 1070 kg)**

Baler's Choice ist der für HayBoss empfohlene Schimmelhemmer. Es handelt sich um eine gepufferte Form von Propionsäure, welche mit einem pH-Wert von 6,0 nahezu pH-neutral ist! Somit hat das Mittel keine korrosive Wirkung auf die Ballenpresse. Baler's Choice ist deutlich wirksamer und sparsamer in der Anwendung als Wettbewerbsprodukte. Propionsäure gilt als der wirkungsvollste Schimmelhemmer auf dem Markt und findet auch in der Lebensmittelbranche Anwendung.

Durch Verhindern der Schimmelbildung wird auch die Gärung gestoppt. Alle Futterpflanzen mit einem Feuchtigkeitsgehalt über 15% durchlaufen einen Gärungsprozess, wenn sie nicht behandelt werden. Schimmelsporen befinden sich zum Zeitpunkt des Pressens in allen Futterpflanzen; je länger das Pressgut auf dem Boden liegt oder je mehr Regen es ausgesetzt war, desto stärker ist es mit Schimmelsporen belastet. Durch die Behandlung mit Baler's Choice Propionsäure wird die Schimmelbildung bei einem Feuchtegehalt von bis zu 27% gestoppt.

**Nur bei Ihrem Fendt Vertriebspartner**



**Baler's  
Choice**

Einbringungsmengen Baler's Choice im Vergleich mit Wettbewerbsprodukten (Rund- und kleine Quaderballen):

Baler's Choice	Reine Propionsäure	Schlecht gepufferte Säure
16%-22%: 2 Ltr. /t	15%-16%: 1 Ltr. /t	16%-20%: 6 Ltr. /t
	16%-18%: 2 Ltr. /t	
	18%-20%: 4 Ltr. /t	
	20%-24%: 6 Ltr. /t	
23%-26%: 4 Ltr. /t	25%-26%: 8 Ltr. /t	21%-24%: 8 Ltr. /t
27%-30%: 8 Ltr. /t		

**Nur mit dem HayBoss Applikator können diese Mengen präzise eingespritzt werden.**

#### Die Vorteile vom HayBoss Applikator mit Baler's Choice zusammengefasst:

- Ca. 30% mehr Durchlauf, da aufgrund des größeren Zeitfensters länger gepresst werden kann
- Felder werden schneller geräumt
- Die Presse wird besser ausgelastet, da sie länger im Einsatz ist
- Bessere Heu-/Strohqualität und somit bessere Preise für Lohnunternehmer
- Schwerere Ballen – da bei größerem Feuchtegehalt gepresst wird – erzielen bessere Preise
- Bessere Futterqualität verringert den Kraftfutterbedarf und erhöht die Milchleistung / führt zu schnelleren Gewichtszunahme bei Mastvieh

Auswirkung von Baler's Choice bei 16%-22%



Unbehandelt



Mit Baler's Choice behandelt

Heu mit, das bei einem Feuchtegehalt von 16%-22% gepresst wurde, verliert seine Farbe und seinen frischen Geruch. Eine geringe Menge von Baler's Choice kann dies vermeiden.

Auswirkung von Baler's Choice bei 23%-26%



Unbehandelt



Mit Baler's Choice behandelt

Unbehandelt wird sich das Heu bei Lagerung auf bis zu 50°C erhitzen. Schimmelbildung erfolgt und die Qualität sinkt erheblich. Mit Baler's Choice behandelt bleiben die Ballen kühl und die Farbe bleibt bestehen.

Auswirkung von Baler's Choice über 27%



Unbehandelt



Mit Baler's Choice behandelt

Beim Pressen bei einer Feuchtigkeit über 27% können die Ballen eine Temperatur von über 60°C erreichen. Das Heu wird schwarz und kann sich entzünden, wenn es nicht behandelt wurde. Baler's Choice arbeitet auch bei Feuchte bis zu 30% wenn das Heu mit der korrekten Menge behandelt wurde.



# Vorbauhäcksler

Exakt gehäckseltes Erntegut mit dem Vorbauhäcksler für Quaderballenpressen

7

## Perfekt zugeschnitten für die Quaderballenpresse!

Mit dem Müthing MZO Vorbauhäcksler ergänzen Sie Ihre Fendt Quaderballenpresse optimal für einen noch vielfältigeren Einsatz. Sei es für die Erzeugung von Einstreu in Liegeboxen, Geflügel- oder sonstigen Mastställen und als Rohfaserergänzung in Futtermischrationen. Mit dem MZO-Vorbauhäcksler wird das Erntegut nicht nur kurz gehäckselst sondern auch aufgefaserst. So wird eine um ca. 20 % gesteigerte Saugfähigkeit von Stroh

gegenüber lang gepresstem Stroh erreicht. Durch die erzeugte Ventilation während des Häckselprozesses löst sich Feinstaub und Rohasche vom Erntegut und verbleibt auf dem Feld. So wird ein ca. 10 % geringerer Rohaschegehalt in gehäckseltem Stroh erzielt gegenüber lang gepresstem Stroh. Zwei verstellbare Gegenscheiden ermöglichen eine variable Einstellung der Häcksellänge auf die entsprechenden Bedürfnisse. Alle Messer der Rotors und der Gegenschneide sind beidseitig verwendbar.



Optimal zerkleinertes Erntegut für maximale Saugfähigkeit.



Müthing Vorbauhäcksler mit schnelllaufender Rotorwelle für gleichmäßige Schwadaufnahme, Zerkleinerung und Förderung des Häckselgutes



Feste und formstabile Quaderballen durch exakt gehäckseltes Erntegut



Aushebung des Häckslers mit zwei seitlichen Zugzylindern und Gleichlaufventil



Starkes Zwischengetriebe, ausgelegt für Traktoren über 220 KW, mit integriertem Freilauf und Ein-Ausschaltung für den Häckslerantrieb



Rotor mit 44 extra langen Rotormessern aus verschleißfestem Spezialstahl, gezahnt und beidseitig verwendbar. Für ein feiner gehäckseltes Erntegut sind optional 88 Rotormesser verfügbar.



Zwei einstellbare Gegenschniden, mit jeweils 45 gezahnten Messern für unterschiedliche Häcksellängen

## Überzeugende Vorteile:

### Exakt gehäckseltes Erntegut

Nicht nur kurz, sondern aufgefasert.

### Enorme Saugfähigkeit

Ca. 20 % mehr Saugfähigkeit von gehäckseltem gepresstem Stroh gegenüber lang gepresstem Stroh\*.

### Der Staub bleibt auf dem Feld

Die erzeugte Ventilation während des Häckselprozesses löst zuverlässig Feinstaub und Rohasche vom Erntegut.

### Vielfältige Anwendung

Als Einstreu in Liegeboxen, Geflügel- oder sonstigen Mastställen und als Rohfaserergänzung in Futtermischungen. Ca. 10 % weniger Rohaschegehalt in gehäckseltem gepresstem Stroh gegenüber lang gepresstem Stroh\*.

### Häcksellänge einstellbar

Zwei verstellbare Gegenschniden zur Einstellung der Häcksellänge. Alle Messer des Rotors und der Gegenschnide sind beidseitig verwendbar.

### TECHNISCHE DATEN

Arbeitsbreite (cm)	200
Anzahl Messer	44
Messer-Umlaufgeschwindigkeit (m/Sek)	ca. 92
Gewicht (kg) ohne Anbauteile, Zwischenbock und Getriebe	900

### Optionale Ausstattungen:

- Doppelspiralrotor mit 88 Messern
- Schwere Antriebsgelenkwelle zwischen Traktor und Zwischengetriebe, für den Antrieb des Häckslers und der Presse
- Hydraulischer Stützfuß, für die Presse mit Absperrhahn
- Tasträder
- Anbau und Montage des Anbauhäckslers (Anbaumöglichkeit, Anbauort, Preise und Lieferzeiten bitte erfragen)



8

# Werkstattwagen und Werkzeug-Rollmappe

Damit bleiben keine Wünsche offen

# Werkstattwagen

## FENDT Profi mit 412 Profiwerkzeugen

### Technische Merkmale:

- Werkstattwagen mit 8 Schubladen (kugelgelagert, 100% ausziehbar, seitlich stoßfedernd, bis 40 kg belastbar)
- Abmessung: B 859 x T 532 x H 1035 mm
- Profiwerkzeug mit 10 Jahren Garantie
- seitliche Lochwände zum Aufhängen von diversem Zubehör
- Edelstahl-arbeitsplatte mit FENDT Logo
- Zentralverriegelung mit zwei Schlüsseln
- Dosenhalter, Kabelbinderhalter, Papierrollenhalter (Auslieferung ohne Putztuchrolle)
- 4 vollgummibereifte Räder (2 bewegliche Räder mit Bremse und 2 starre Räder)
- Schaumstoffeinlage mit Beschriftung der einzelnen Werkzeuge, resistent gegen Chemikalien
- Schaumstoff im Zwei-Farben-System, um Fehlteile leichter zu erkennen
- Kunststoffkantenschutz
- Icon-Aufkleber für individuelle Schubladenbeschriftung

### Highlights:

- Schraubenzieher Torx
- Messschieber (mm und in-Skala) und Teleskopmagnet
- Steckschlüssel in 1/4" 4-14 mm mit Sonderratschen und Spezialadaptern
- Steckschlüssel in 3/8" 8-22 mm
- Steckschlüssel in 1/2" 8-36 mm
- Ring-Gabelschlüssel 6-32 mm (in Abstufung 1 mm), 34, 36, 41, 46 mm
- Ratschenringschlüssel 8-19 mm
- Offene Ringschlüssel (Hydraulikschlüssel) 8x10 mm - 36x41 mm
- Ringschlüssel Torx E6xE8 - E20xE24
- Filterkette (Nfz.)
- Durchschläge bis 16 mm
- Seegeringzangen
- Drehmomentschlüssel 1/4" (5-25 Nm) und 1/2" (40-200 Nm)
- Hammer rückschlagfrei
- Stecknüsse 1/2" lang 10-32 mm
- seitliche Aufbewahrungsbox für Kabelbinder uvm.

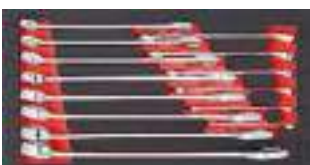
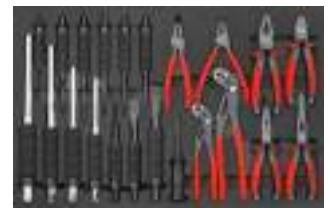
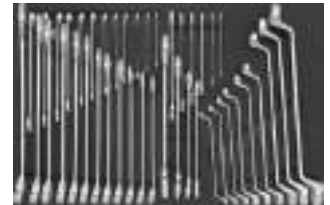
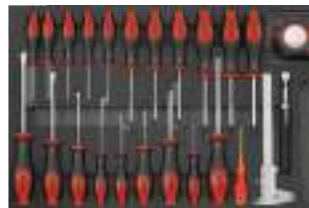

**Optional:**  
Ring-Gabelschlüsselsatz  
in Zoll  
Art. Nr. X991635031000

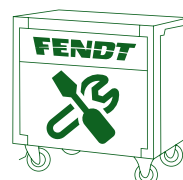

Art. Nr.  
X991635250000

Werkstattwagen  
auch ohne  
Bestückung in Fendt  
Design erhältlich!

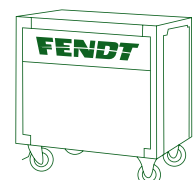

Art. Nr.  
X991635260000 –  
ohne Inhalt

# Fendt Profi Plus mit 710 Profiwerkzeugen

## Technische Merkmale:

- Werkstattwagen mit 8 Schubladen (kugelgelagert, 100% ausziehbar, seitlich stoßfedernd, bis 40 kg belastbar)
- Abmessung: B 1030 x T 668 x H 1054 mm
- Profiwerkzeug mit 10 Jahren Garantie
- seitliche Lochwände zum Aufhängen von diverserem Zubehör
- Edelstahlarbeitenplatte mit FENDT Logo
- Zentralverriegelung
- Dosenhalter, Kabelbinderhalter, Papierrollenhalter (Auslieferung ohne Putztuchrolle)
- 4 vollgummibereifte Räder (2 bewegliche Räder mit Bremse und 2 starre Räder)
- Schaumstoffeinlage mit Beschriftung der einzelnen Werkzeuge, resistent gegen Chemikalien
- Schaumstoff im Zwei-Farben-System, um Fehlteile leichter zu erkennen
- Kunststoffkantenschutz
- Icon-Aufkleber für individuelle Schubladenbeschriftung

## Highlights:

- Schraubenzieher Torx
- Messschieber (mm und in-Skala), Teleskopmagnet und Haarwinkel
- Steckschlüssel in 1/4" 4-14 mm mit Sonderratschen und Spezialadaptern
- Steckschlüssel in 3/8" 6-22 mm mit Sonderratschen und Spezialadaptern
- Steckschlüssel in 1/2" 8-36 mm und in Zoll 3/8-1 1/4" mit Sonderratschen und Spezialadaptern
- Steckschlüssel in 3/4" 19-60 mm
- Ring-Gabelschlüssel 6-32 mm (in Abstufung 1 mm), 34, 36, 41, 46 mm
- Ratschenringschlüssel 8-19 mm
- Offene Ringschlüssel (Hydraulikschlüssel) 8x10 mm – 36x41 mm
- Ringschlüssel Torx E6xE8 - E20xE24
- Filterkette (Nfz.)
- Durchschläge bis 16 mm
- Seegeringzangen
- Zangen VDE
- Lange Spitzzange, lange Rundzange
- Schlauchabklemmer
- Wasserpumpenzange 400 mm
- Krimp- und Abisolierzange
- Drehmomentschlüssel 1/4" (5-25 Nm), 3/8" (20-100 Nm) und 1/2" (60-340 Nm, mit Aufsteckeinsätzen)
- Hammer rückschlagfrei
- Stecknüsse 1/2" lang 10-32 mm
- seitliche Aufbewahrungsbox für Kabelbinder
- uvm.



**Optional:  
Ring-Gabelschlüsselsatz  
in Zoll**  
Art. Nr. X991635031000

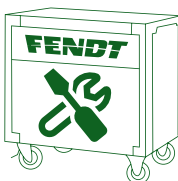

Art. Nr.  
X991635251000

Werkstattwagen  
auch ohne  
Bestückung in Fendt  
Design erhältlich!

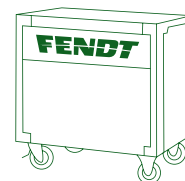

Art. Nr.  
X991635261000





## Fendt Original Werkzeug-Rollmappe mit 38 Profi-Werkzeugen

### Technische Merkmale:

- Maße zusammengerollt ca. 14 x 20 x 38 cm (passend in die Werkzeugkiste des Traktors)
- 17 Ring-Gabelschlüssel 6, 7, 8, 9, 10, 11, 12, 13, 14, 15, 17, 18, 19, 22, 23, 24, 27 mm
- 6 Gabelschlüssel 12-13, 14-15, 16-17, 18-19, 20-22, 24-27 mm
- 6 Durchschläge 2, 3, 4, 5, 6, 8 mm
- 3 Schlitzschraubendreher 3, 5,5, 6,5 mm (mit durchgehender Klinge und Schlagkappe)
- 2 Kreuzschlitzschraubendreher, PH1, PH2
- 1 Hammer 500 g
- 1 Wasserpumpenzange
- 1 Seitenschneider
- 1 Cuttermesser

### Highlights:

- Profiwerkzeug mit 10 Jahren Garantie
- Wichtigste Schlüsselweiten in doppelter Ausführung
- Werkzeuge vom Fendt Serviceteam zusammengestellt
- Passt in die dafür vorgesehene Werkzeugbox beim Traktor



**Nur bei Ihrem Fendt Vertriebspartner erhältlich!**  
**Art.Nr. X991635252000**

# Reifen und Sonderräder





## Produktivität und Leistung steigern.

Sowohl mit Reifen als auch mit komplettem Räderbau hilft die Firma Grasdorf Betrieben und Unternehmen weltweit Produktivität, Leistung und Sicherheit im Maschineneinsatz zu steigern. Die Firma mit Sitz im niedersächsischen Sottrum vertreibt auf die unterschiedlichen Bedürfnisse der Kunden angepasste Reifen und fertigt Felgen für besondere Anforderungen. Individuelle Spurweiten, außerordentlich hohe Traglasten oder optimal gewählte Reifen für beste Wirkungsgrade auf dem Acker zeichnen das Unternehmen und seine Leistungen aus.



## CEAT ist Premiumpartner von Grasdorf und erste Wahl im Preis-/Leistungsbereich.

Der Hersteller bietet high-performance Reifen mit optimaler Leistungsabgabe an. Die richtige Wahl der Reifen ist entscheidend, wenn Kosten gespart und beste Resultate im Pflanzenbau erzielt werden sollen. Hierbei zählen heute, viel mehr als früher, Vielseitigkeit, Belastbarkeit und Betriebskosten. CEAT hat es bis zum Premiumpartner nach insgesamt mehreren zehntausend Betriebsstunden geschafft. Grasdorf wählt aus einer Vielzahl von Marken und ermittelt die beste Lösung für Ihren Anwendungsfall.



## Bei Zugarbeiten stehen Kraftstoffeffizienz und Produktivität an erster Stelle.

Mit dem richtigen Satz Räder und der Expertise von Grasdorf, resultierend aus jahrzehntelanger Erfahrung, lassen sich Kosten für Landwirte um bis zu 30% senken. Doppelräder oder Großvolumenreifen steigern effektiv die Aufstandsfläche und damit die Verzahnung mit dem Boden und folglich Traktion. Nicht zu vergessen, die bodenschonende Befahrung für mehr Ertrag und nachhaltige Bewirtschaftung.



## Größer. Schneller. Schwerer. Landmaschinen und Anbaugeräte werden immer größer.

Steigende Belastungen gehören nicht zur Ausnahme, sie sind die Regel in der Landwirtschaft. Erfahrungsgemäß steigen die Belastungen an die Räder mit jeder neuen Maschinengeneration. Immer weniger Luftdruck bei steigenden Traglasten, Drehmomenten und Geschwindigkeiten. Inspiriert und profitierend von den Industriebereifungen im Tagebau oder in der Bauwirtschaft, bei denen es schnell zu Radlasten von 50t kommt, nutzt Grasdorf das dort vorhandene Know-how, um die Belastungen in der Landwirtschaft zu meistern. Mit Grasdorf gehen Sie auf Nummer sicher. Saison für Saison für Saison.

**Fragen Sie Ihren Fendt Händler nach einem Angebot von Grasdorf für Ihre Spezialanwendung!**

# PTG - Reifendruckregelsysteme

Seit über 30 Jahren entwickelt und produziert die Firma PTG mit Sitz in Neuss (NRW) Systeme zur schnellen Verstellung des Reifendruckes für landwirtschaftliche Fahrzeuge. Seit 2018 gehört PTG zur Michelin Gruppe. PTG gilt als Vorreiter bei der Entwicklung von Reifendruckregelsystemen für Landmaschinen. Egal ob für Traktoren, Güllewagen, Anhänger, Feldhäcksler oder Spritzen, die Reifendruckregelsysteme von PTG gibt es für jedes Fahrzeug und für jeden Anhänger. Es gibt nur eine technische Voraussetzung: Es muss eine Druckluftbremsanlage am Fahrzeug vorhanden sein!

## Die Vorteile des angepassten Reifeninnendrucks

- Reduzierter Kraftstoffverbrauch der Zugmaschine im Feld wie auf der Straße (10 % – 15 %)
  - Beispiel: 5 cm Spurtiefe entsprechen einer ständigen Bergaufahrt von 5 % Steigung!
  - Reduzierung des Rollwiderstandes im Feld wie auf der Straße
  - Hohe Fahrstabilität auf der Straße, auch bei schneller Fahrt
  - Reduzierung der Fahrspurtiefe durch starke Zunahme der Reifenaufstandsfläche
  - Starke Zunahme der Zugkraft durch bessere Verzahnung der
- Reifenstollen mit dem Boden
  - Keine/weniger schädliche Bodenverdichtung
  - Steigerung der Pflanzenerträge
  - Hohe Selbstreinigung des Profils durch den walkenden Reifen
  - Weniger Reifenschäden/geringer Reifenverschleiß

Dies gilt nicht nur für Ackerschlepper, sondern natürlich auch für Anhänger und gezogene Geräte. Durch die Reduzierung des Bulldozing-Effekts beim Anhänger wird zudem die vom Traktor benötigte Zugleistung deutlich verringert, der Anhänger lässt sich leichter „ziehen“.

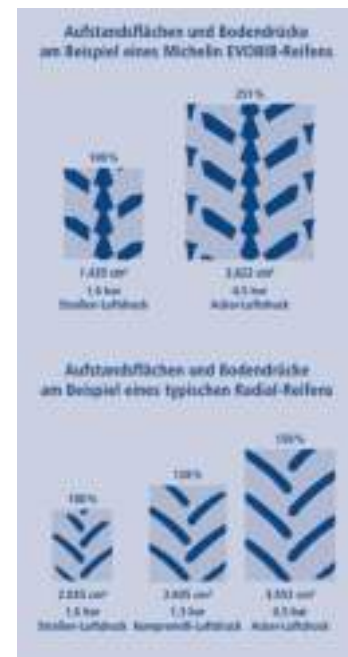

## Für Lohnunternehmer sind Reifendruckregelanlagen

### ein echter Wettbewerbsvorteil:

Nicht nur, weil viele Kunden auf ihrem Acker zunehmend einen möglichst niedrigen Reifeninnendruck fordern; auch die Saisonzeiten lassen sich erweitern, da auch bei schwierigen Bodenverhältnissen ein Befahren der Flächen mit reduziertem Reifeninnendruck häufig schon möglich ist.

## Die Vorteile der 2-Leiter-Technik:

- Hohe Betriebssicherheit durch schaltbare Radventile mit Rückschlagsicherung
- Kein Druckverlust bei Leitungsabriss
- Kein lästiges Schließen der Absperrhähne (1-Leiter-Technik), um totalen Reifendruckverlust zu vermeiden





## AIRBOX/drive 2-Leiter-Technik



**AIRBOX/drive 2-Leiter-Technik** mit Digital- oder ISO-BUS-Steuerung. 2-Leiter-Reifendruckregelsystem für alle selbstfahrenden Maschinen.

Das AIRBOX/drive 2-Leiter-Reifendruckregelsystem mit Digital- oder ISOBUS-Steuerung kann für alle selbstfahrenden Maschinen konfiguriert werden. Der mögliche Druckbereich kann zwischen 0,5 bar – 6,0 bar liegen und wird auf die vorliegende Bereifungsvariante angepasst. Kuppelbare Leitungen ermöglichen bei überbreiten Maschinen weiterhin die Straßenfahrt.

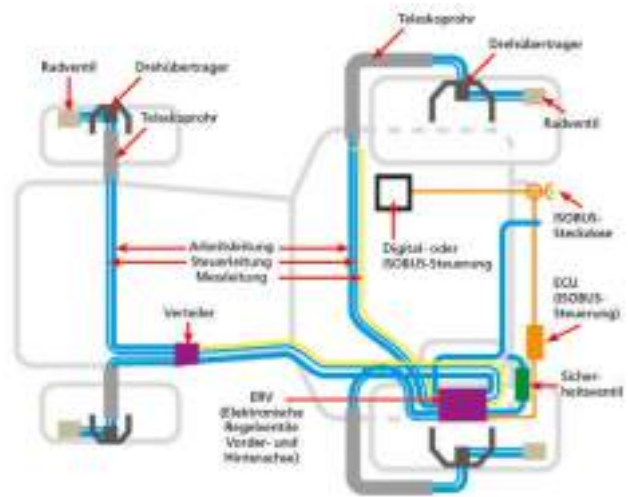

- Leitungsführung außen um das Rad, abkuppelbar
- 2-Leiter-Technik, einfache (Selbst-) Montage
- Mit Präzisionsregelung im Bereich von 0,5 bar – 2,5 bar (bis 6,0 bar auf Anfrage)
- Leitungssystem drucklos im ausgeschalteten Zustand

Art.Nr.	Bezeichnung	Lieferumfang
X991460375000	AIRBOX/Drive 2-Leiter-Technik für Hinterachse. Reifendruckregelsystem geeignet für alle Traktoren. Leitungsführung außen über das Rad. Digitalsteuerung. Druckluftbremsanlage wird vorausgesetzt.	Lieferumfang für 1 Achse bzw. 2 Reifen: 2 AIRBOX/Drive 2-Leiter Drehdurchführungen für Hinterachse, 1 Haltersatz zur Anbringung der Drehdurchführungen, 2 Radventile zum Einschrauben in die Felgen, Digital-Steuerung (ERV, Bedienkonsole RDS/control und Verkabelung), Leitungsmaterial, Montageanleitung.
X991460376000	AIRBOX/Drive 2-Leiter-Technik für Vorder- und Hinterachse. Reifendruckregelsystem geeignet für alle Traktoren. Leitungsführung außen über das Rad. Digitalsteuerung. Druckluftbremsanlage wird vorausgesetzt.	Lieferumfang für 2 Achsen bzw. 4 Reifen: 4 AIRBOX/Drive 2-Leiter Drehdurchführungen für Hinterachse, 2 Haltersätze zur Anbringung der Drehdurchführungen, 4 Radventile zum Einschrauben in die Felgen, Digital-Steuerung (ERV, Bedienkonsole RDS/control und Verkabelung), Leitungsmaterial, Montageanleitung.
X991460377000	AIRBOX/Drive 2-Leiter-Technik für Hinterachse. Reifendruckregelsystem abgestimmt auf Fendt 700er Serie SCR. Leitungsführung außen über das Rad. Digitalsteuerung. Druckluftbremsanlage wird vorausgesetzt.	Lieferumfang für 1 Achse bzw. 2 Reifen: 2 AIRBOX/Drive 2-Leiter Drehdurchführungen für Hinterachse, 1 Haltersatz zur Anbringung der Drehdurchführungen, 2 Radventile zum Einschrauben in die Felgen, Digital-Steuerung (ERV, Bedienkonsole RDS/control und Verkabelung), Leitungsmaterial, Montageanleitung.
X991460378000	AIRBOX/Drive 2-Leiter-Technik für Vorder- und Hinterachse. Reifendruckregelsystem abgestimmt auf Fendt 700er Serie SCR. Leitungsführung außen über das Rad. Digitalsteuerung. Druckluftbremsanlage wird vorausgesetzt.	Lieferumfang für 2 Achsen bzw. 4 Reifen: 4 AIRBOX/Drive 2-Leiter Drehdurchführungen für Hinterachse, 2 Haltersätze zur Anbringung der Drehdurchführungen, 4 Radventile zum Einschrauben in die Felgen, Digital-Steuerung (ERV, Bedienkonsole RDS/control und Verkabelung), Leitungsmaterial, Montageanleitung.
X991460379000	AIRBOX/Drive 2-Leiter-Technik für Hinterachse. Reifendruckregelsystem geeignet für alle Traktoren. Leitungsführung außen über das Rad. ISOBUS-Steuerung. Druckluftbremsanlage wird vorausgesetzt.	Lieferumfang für 1 Achse bzw. 2 Reifen: 2 AIRBOX/Drive 2-Leiter Drehdurchführungen für Hinterachse, 1 Haltersatz zur Anbringung der Drehdurchführungen, 2 Radventile zum Einschrauben in die Felgen, ISOBUS-Steuerung (ERV, ECU, ISOBUS-Kabelbaum), Leitungsmaterial, Montageanleitung.
X991460380000	AIRBOX/Drive 2-Leiter-Technik für Vorder- und Hinterachse. Reifendruckregelsystem geeignet für alle Traktoren. Leitungsführung außen über das Rad. ISOBUS-Steuerung. Druckluftbremsanlage wird vorausgesetzt.	Lieferumfang für 2 Achsen bzw. 4 Reifen: 4 AIRBOX/Drive 2-Leiter Drehdurchführungen für Hinterachse, 2 Haltersätze zur Anbringung der Drehdurchführungen, 4 Radventile zum Einschrauben in die Felgen, ISOBUS-Steuerung (ERV, ECU, ISOBUS-Kabelbaum), Leitungsmaterial, Montageanleitung.
X991460381000	AIRBOX/Drive 2-Leiter-Technik für Hinterachse. Reifendruckregelsystem abgestimmt auf Fendt 700er Serie SCR. Leitungsführung außen über das Rad. ISOBUS-Steuerung. Druckluftbremsanlage wird vorausgesetzt.	Lieferumfang für 1 Achse bzw. 2 Reifen: 2 AIRBOX/Drive 2-Leiter Drehdurchführungen für Hinterachse, 1 Haltersatz zur Anbringung der Drehdurchführungen, 2 Radventile zum Einschrauben in die Felgen, ISOBUS-Steuerung (ERV, ECU, ISOBUS-Kabelbaum), Leitungsmaterial, Montageanleitung.

## RDS/radial 2-Leiter-Technik.



Das Reifendruckregelsystem RDS 2-Leiter-Technik ist ein erprobtes und zuverlässiges System zur komfortablen Reifendruckverstellung während der Fahrt. Die Leitungsführung erfolgt durch die vom Achshersteller gebohrten Achsen

- Leitungssystem drucklos im ausgeschalteten Zustand
- Schaltbare Radventile mit Rückschlagsicherung (d.h. keine handbetätigten Kugelhähne in den Felgen)
- Kein Druckverlust in den Reifen bei Leitungsabriß
- Lange Lebensdauer der Drehdurchführungen (stehen nur bei aktiver Regelung unter Druck)
- Kombinierbar mit verschiedenen PTG-Luftbeschaffungsanlagen

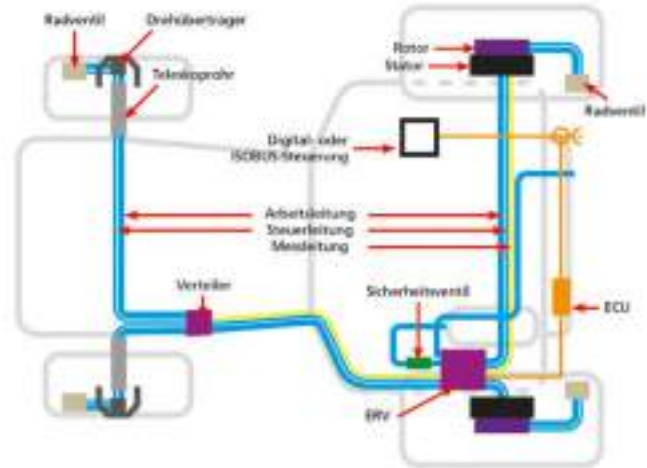



## RDS/radial 2-Leiter-Technik.

Art.Nr.	Bezeichnung	Lieferumfang
X991460383000	RDS/Radial 2-Leiter-Technik, geeignet für alle Traktoren mit Spurverstell-Hinterachse. Leitungsführung hinten innenliegend. Digitalsteuerung. Druckluftbremsanlage wird vorausgesetzt.	Lieferumfang: 2 RDS/Radial 2-Leiter Drehdurchführungen für Hinterachse, 2 Radventile zum Einschrauben in die Felgen, Digital-Steuerung (ERV, Bedienkonsole RDS/Control und Verkabelung), Leitungsmaterial, Montageanleitung.
X991460384000	RDS/Radial 2-Leiter-Technik, geeignet für alle Traktoren mit Spurverstell-Hinterachse, und AIRBOX/Drive 2-Leiter Technik für Vorderachse. Leitungsführung hinten innenliegend, vorne außen über das Rad. Digitalsteuerung. Druckluftbremsanlage wird vorausgesetzt.	Lieferumfang: 2 RDS/Radial 2-Leiter Drehdurchführungen für Hinterachse, 2 AIRBOX/Drive 2-Leiter Drehdurchführungen für Vorderachse, 1 Haltersatz zur Anbringung der Drehdurchführungen an der Vorderachse, 4 Radventile zum Einschrauben in die Felgen, Digital-Steuerung (ERV, Bedienkonsole RDS/Control und Verkabelung), Leitungsmaterial, Montageanleitung.
X991460385000	RDS/Radial 2-Leiter-Technik für Spurverstell-Hinterachse. Reifendruckregelsystem abgestimmt auf Fendt 700er Serie SCR. Leitungsführung hinten innenliegend. Digitalsteuerung. Druckluftbremsanlage wird vorausgesetzt.	Lieferumfang: 2 RDS/Radial 2-Leiter Drehdurchführungen für Hinterachse, 2 Radventile zum Einschrauben in die Felgen, Digital-Steuerung (ERV, Bedienkonsole RDS/Control und Verkabelung), Leitungsmaterial, Montageanleitung.
X991460386000	RDS/Radial 2-Leiter-Technik für Spurverstell-Hinterachse und AIRBOX/Drive 2-Leiter Technik für Vorderachse. Reifendruckregelsystem abgestimmt auf Fendt 700er Serie SCR. Leitungsführung hinten innenliegend, vorne außen über das Rad. Digitalsteuerung. Druckluftbremsanlage wird vorausgesetzt.	Lieferumfang: 2 RDS/Radial 2-Leiter Drehdurchführungen für Hinterachse, 2 AIRBOX/Drive 2-Leiter Drehdurchführungen für Vorderachse, 1 Haltersatz zur Anbringung der Drehdurchführungen an der Vorderachse, 4 Radventile zum Einschrauben in die Felgen, Digital-Steuerung (ERV, Bedienkonsole RDS/control und Verkabelung), Leitungsmaterial, Montageanleitung.
X991460387000	RDS/Radial 2-Leiter-Technik, geeignet für alle Traktoren mit Spurverstell-Hinterachse. Leitungsführung hinten innenliegend. ISOBUS-Steuerung. Druckluftbremsanlage wird vorausgesetzt.	Lieferumfang: 2 RDS/Radial 2-Leiter Drehdurchführungen für Hinterachse, 2 Radventile zum Einschrauben in die Felgen, ISOBUS-Steuerung (ERV, ECU, ISOBUS-Kabelbaum), Leitungsmaterial, Montageanleitung.
X991460388000	RDS/Radial 2-Leiter-Technik, geeignet für alle Traktoren mit Spurverstell-Hinterachse, und AIRBOX/Drive 2-Leiter Technik für Vorderachse. Leitungsführung hinten innenliegend, vorne außen über das Rad. ISOBUS-Steuerung. Druckluftbremsanlage wird vorausgesetzt.	Lieferumfang: 2 RDS/Radial 2-Leiter Drehdurchführungen für Hinterachse, 2 AIRBOX/Drive 2-Leiter Drehdurchführungen für Vorderachse, 1 Haltersatz zur Anbringung der Drehdurchführungen an der Vorderachse, 4 Radventile zum Einschrauben in die Felgen, ISOBUS-Steuerung (ERV, ECU, ISOBUS-Kabelbaum), Leitungsmaterial, Montageanleitung.
X991460389000	RDS/Radial 2-Leiter-Technik für Spurverstell-Hinterachse. Reifendruckregelsystem abgestimmt auf Fendt 700er Serie SCR. Leitungsführung hinten innenliegend. ISOBUS-Steuerung. Druckluftbremsanlage wird vorausgesetzt.	Lieferumfang: 2 RDS/Radial 2-Leiter Drehdurchführungen für Hinterachse, 2 Radventile zum Einschrauben in die Felgen, ISOBUS-Steuerung (ERV, ECU, ISOBUS-Kabelbaum), Leitungsmaterial, Montageanleitung.
X991460390000	RDS/Radial 2-Leiter-Technik für Spurverstell-Hinterachse und AIRBOX/Drive 2-Leiter Technik für Vorderachse. Reifendruckregelsystem abgestimmt auf Fendt 700er Serie SCR. Leitungsführung hinten innenliegend, vorne außen über das Rad. ISOBUS-Steuerung. Druckluftbremsanlage wird vorausgesetzt.	Lieferumfang: 2 RDS/Radial 2-Leiter Drehdurchführungen für Hinterachse, 2 AIRBOX/Drive 2-Leiter Drehdurchführungen für Vorderachse, 1 Haltersatz zur Anbringung der Drehdurchführungen an der Vorderachse, 4 Radventile zum Einschrauben in die Felgen, ISOBUS-Steuerung (ERV, ECU, ISOBUS-Kabelbaum), Leitungsmaterial, Montageanleitung.

# Rund um die Sauberkeit

115 Reinigungsgeräte

133 Reinigungsmittel



# Reinigungsgeräte

Wenn es um Werterhaltung, Sauberkeit und Hygiene geht, werden an moderne landwirtschaftliche Unternehmen hohe Ansprüche gestellt. Mit über 113-Jahren Produkt- und Branchenkompetenz nimmt sich der Reinigungsgerätehersteller Nilfisk dieser Aufgabe an. Das traditionsreiche Unternehmen passt in Qualität und technischem Vorsprung hervorragend zu Fendt! Nilfisk bietet maßgeschneiderte Lösungen – ob für die Tierhaltung, die Forstwirtschaft oder den Weinbau. Machen Sie sich Ihr eigenes Bild und lernen Sie das Leistungs- und Beratungsangebot von Nilfisk Reinigungsgeräten bei Ihrem Fendt Vertriebspartner kennen!



## NILFISK

Der **FENDT**  
unter den Reinigungs-  
geräten!



## Kaltwasser-Hochdruckreiniger

**MC 4M-180/740 XT**  
**Art. Nr. 107146410**

Der MC 4M Kaltwasser-Hochdruckreiniger ist kompakt und einfach zu bedienen. Zugleich bietet er kraftvolle Leistung und bringt die Kaltwasser-Hochdruckreiniger auf ein völlig neues Niveau. Der Schlüssel dazu ist unter anderem ein neuer Reinigungsmittel-Schaumprüher, der effektiv Schmiermittel, Fette und hartnäckigen Schutz bekämpft.



- Messingzylinderkopf
- Druckgesteuertes Regelsystem
- Hohe Benutzerfreundlichkeit und optimale Aufbewahrungsmöglichkeit von Pistole, Schlauch und Netzkabel am Gerät
- Einfache Wartung durch hohe Servicefreundlichkeit
- Ölstandanzeige außen
- Große, breite Räder und gute Bodenfreiheit
- Aluminium-Tragegriff

### Technische Daten

Druck	bar/MPa	160/16
Reinigungswirkung	Impact	3,0
Wasserleistung Qmax/Qiec	l/h	620/560
Max. Wasserzulauftemperatur	°C	60
Pumpendrehzahl	U/min	1450
Abmessungen L x B x H	mm	382 x 382 x 1017
Gewicht	kg	41
Elektrischer Anschlusswert	kW	3,0
	V/~/Hz/A	230/1/50/13,4
Netzkabel	m	5
Ansaughöhe, trocken	m	0,5

### Lieferumfang

HD-Schlauch (DN6)-15 m	107142542
Ergo 2000 Pistole	106403122
Schlauchtrommel	•
Universal Plus Strahlrohr mit 4-in-1 Düse	106408250

Fragen Sie Ihren Fendt Vertriebspartner nach den leistungsstarken Reinigungsgeräten von Nilfisk!



### Produktvorteile

Drei Keramikkolben	Garant für lange Lebensdauer und große Zuverlässigkeit
Automatik Start/Stop	Spart Energie und verlängert die Lebensdauer
Pistolenhalterung	Innovative Halterung zur sicheren Aufbewahrung der Pistole auch während des Transports
Drehbarer Kabelhaken	Vereinfacht das Auf- und Abwickeln des Netzkabels
Schaumprüher	Einfache und effiziente Anwendung von Reinigungsmittel ohne Injektor. Die innovative Schaumprüher-Technologie ermöglicht eine Steigerung des Düsendrucks und somit eine erhöhte Reinigungskraft
Reinigungsmittelkanister	2,5 l
Schlauchtrommel	Für eine einfache und saubere Aufbewahrung des HD-Schlauchs

# Kaltwasser-Hochdruckreiniger

## MC 5M-200/1050 XT Art. Nr. 107146716

Die neuen MC 5M-Modelle sind Kaltwasser-Hochdruckreiniger der Mittelklasse und ein vielseitiger Partner für anspruchsvolle Kunden aus den Bereichen Landwirtschaft, Industrie, Baugewerbe und Automotive. Das ist Nilfisk gelungen, indem sie ein bisher unerreichtes Mobilitätsniveau, Benutzerfreundlichkeit, Robustheit, ein optimales Servicekonzept sowie großartige Aufbewahrungsmöglichkeiten miteinander kombiniert haben.

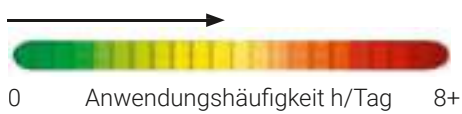

### Technische Daten

Druck	bar/MPa	200/20
Reinigungswirkung	Impact	5,6
Wasserleistung $Q_{max}/Q_{rec}$	l/h	1050/960
Max. Wasserzulauftemperatur	°C	60
Pumpendrehzahl	U/min	1450
Abmessungen L x B x H	mm	890 x 570 x 1020
Gewicht	kg	78
Elektrischer Anschlusswert	kW	6,1
Netzkabel	m	5

### Lieferumfang

HD-Schlauch (DN8x15 m)	301001100
Ergo 2000 Pistole	106403122
ERGO Schnellkupplungssystem	101119496
Wasserzulauf-Kupplungssystem	61369
Schlauchtrommel	106403143
Tornado Plus Strahlrohr ohne HD-Düse	106403010
Turbohammer Plus Strahlrohr mit HD-Düse	106403002
Tornado Plus Düse	101119741

### Produktvorteile

Drei Keramikkolben	Garant für lange Lebensdauer und große Zuverlässigkeit
Automatik Start/Stopp	Spart Energie und verlängert die Produktlebensdauer
Zusätzlicher Schlauch und Strahlrohr mit rotierender Düse	Für maximale Reinigungsleistung
Reinigungsmitteltank	2 x 2,5 Liter direkt am Gerät mit Dosiersystem
Lenkrolle vorne mit Bremse	Gewährleistet hohe Wendigkeit
Schlauchtrommel	Für einfache und saubere Aufbewahrung des HD-Schlauchs

## Kaltwasser-Hochdruckreiniger

**MC 6P-120/1950 XT**

**Art. Nr. 107146774**

**EAN 57 11145 53013 4**

Die MC 6P Kaltwasser Hochdruckreiniger der Industrieklasse vereinen unschlagbare Lebensdauer, hohe Reinigungsleistung und optimale Ergonomie für die meisten all-round Reinigungsarbeiten mit hartnäckigen Verschmutzungen. Sie bieten ein gutes Preis-Leistungs-Verhältnis für anspruchsvolle Kunden der Industrie, im schweren landwirtschaftlichen Einsatz, im Logistikbereich und in der Lebensmittelindustrie. Insbesondere der MC 6P-120/1950 XT kombiniert eine hohe Wasserleistung mit einem geringen Stromverbrauch.



- Industripumpe mit 80 °C Zulauftemperatur und 4 Keramikkolben
- Strapazierfähiger und stabiler 30 mm Stahlrahmen
- Einklappbarer Transportgriff und Griffe zum leichteren Anheben
- Hohe Wendigkeit durch große Hinterräder und Lenkrolle vorne mit Parkbremse

### Technische Daten

Druck	bar/MPa	120/12
Reinigungswirkung	Impact	8,2
Wasserleistung $Q_{max}/Q_{iec}$	l/Std	1950/1850
Max. Zulauftemperatur	°C	80
Pumpendrehzahl	U/min	1450
Abmessungen	LxBxH (mm)	930x570x1020
Gewicht	kg	96
Elektrischer Anschlusswert	kW	7,5
	V/~/Hz/A	400/3/50/16
Netzkabel	m	8
Ansaughöhe, trocken	m	1
Düsengröße		.1500

### Lieferumfang

HD-Schlauch (DN10 x 15 m)	1402064
Pistole	106404530
Schlauchtrommel	106403143
Tornado Plus Strahlrohr ohne Düse	106403010
TurboHammer Plus Strahlrohr mit Düse	106408269
Tornado Plus Düse .1500	101119762



- Wartungsfreundliches Servicekonzept
- Ergo Zubehörkonzept
- Flussgesteuertes Regelsystem
- Sicherheitsfunktion bei Ölverlust
- Wassermengenregulierung

### Produktvorteile

Drei Keramikkolben	Garant für lange Lebensdauer und große Zuverlässigkeit
Automatik Start/Stop	Spart Energie und verlängert die Produktlebensdauer
Zusätzlicher Schlauch und Strahlrohr mit rotierender Düse	Für maximale Reinigungsleistung
Reinigungsmitteltank	2 x 2,5 Liter direkt am Gerät mit Dosiersystem
Lenkrolle vorne mit Bremse	Gewährleistet hohe Wendigkeit
Schlauchtrommel	Für einfache und saubere Aufbewahrung des HD-Schlauchs

# Kaltwasser-Hochdruckreiniger

**MC 8P-160/2500 ST**  
**Art. Nr. 301002619**

Der MC 8P-160/2500 ST ist ideal geeignet für tägliche Reinigungsaufgaben in der Landwirtschaft, im Transportwesen und Baugewerbe. Insgesamt überzeugt der MC 8P durch kraftvolle Reinigung, ein leises Arbeitsgeräusch und einfaches Handling.



- Messingzylinderkopf
- Reihenkolbenpumpe – 1450 U/min
- Ergo Zubehörkonzept
- Tornado Stahlrohr
- Druck-/Mengenregulierung
- Parkbremse
- Große, luftbereifte Räder
- Edelstahlrahmen



## Technische Daten

Druck	bar/MPa	160/60
Reinigungswirkung	Impact	12,5
Wasserleistung Qmax/Qiecc	l/h	2500/2450
Max. Wasserzulauftemperatur	°C	50
Pumpendrehzahl	U/min	1450
Abmessungen L x B x H	mm	900 x 660 x 910
Gewicht	kg	97
Elektrischer Anschlusswert	kW	14
Netzkabel	m	5

## Lieferumfang

HD-Schlauch (DN12)-15 m	4810213
Ergo 3000 Pistole	106402190
Tornado Plus Strahlrohr ohne Düse	106403010
Tornado Plus Düse	301150004

## Produktvorteile

Automatik Start/Stop	Spart Energie und verlängert die Produktlebensdauer
Tornado Plus Düse	Gleichbleibend starker Flächenstrahl über das gesamte Düsenbild, dadurch schnellere Reinigungsergebnisse
Drei Keramikkolben	Garant für lange Lebensdauer und große Zuverlässigkeit
Edelstahlrahmen	Robuster und stabiler Rahmen

# Kaltwasser-Hochdruckreiniger – Tragbar/Stationär

**SC UNO 4M-160/720 PS**  
**Art. Nr. 107340501**  
**EAN 57 11145 27021 4**

Der SC UNO 4M PS ist sowohl ein stationäres als auch ein tragbares Gerät. Einfach und intuitiv zu verwenden und außerdem äußerst vielseitig – als ortsfeste Anlage an der Wand oder als tragbares Modell, das sich an verschiedene Einsatzorte transportieren lässt. Im Lieferumfang ist alles Zubehör enthalten, das für den sofortigen Einsatz erforderlich ist. Die Modellreihe SC UNO 4M PS eignet sich für mittlere Reinigungsarbeiten und ist ein zuverlässiger Partner für den Einsatz in der Landwirtschaft, im Bauwesen, im Automobilbereich usw.. Das Gerät kann sowohl in vertikaler als auch in horizontaler Position betrieben werden.



- Motor-Pumpen-Einheit mit 1450 U/min (50 Hz)
- Pumpenkopf aus Messing
- 3 Keramikkolben
- Schaumprüher mit Reinigungsmittelflasche 1l
- Druckgesteuertes Regelsystem
- Öltank mit Ölstandsanzeige
- Robuster Tragegriff aus Stahl
- Universell einsetzbar – als tragbarer Hochdruckreiniger oder mit einer Montageplatte als stationäres Gerät



### Technische Daten

Druck	bar/MPa	160/16
Reinigungswirkung	Impact	3,4
Wasserleistung Qmax/Qiecc	l/h	720/660
Max. Zulauftemperatur	°C	60
Pumpendrehzahl	U/min	1450
Abmessungen L x B x H	mm	480 x 240 x 340
Gewicht	kg	34
Elektrischer Anschlusswert	kW	3,5
Netzanschluss	V/~ / Hz / A	400/3/50/6,5
Netzkabel	m	5

### Produktvorteile

Automatik Start/Stop	Spart Energie und verlängert die Produktlebensdauer
Keramikkolben	Garant für lange Lebensdauer und große Zuverlässigkeit
Schaumprüher	Einfache und effiziente Anwendung von Reinigungsmitteln ohne Injektor

### Lieferumfang

HD-Schlauch (DN6)-10 m	•
Ergo 2000 Pistole	106403122
Flexpower Plus Strahlrohr ohne Düse	106402282
Tornado Plus Düse	101119738

### Bauseitige Leistungen

Bauseitig sind für die Hochdruckstation folgende Energieanschlüsse zur Verfügung zu stellen:

Stromversorgung	Gemäß den örtlichen Vorschriften: 400 V / 50 Hz / 3 ~ / PE, 3,5 kW max. Leistungsaufnahme, 6,5 A, CEE – Steckdose 16 A
Wasserversorgung	Kaltwasseranschluss, Rohrdurchmesser ¾", Druck 2-9 bar (max. 10), Min. 1,5 bar Fließdruck. Mit Absperrvorrichtung und GEKA-Kupplung

### Eventualpositionen

Erswernisse und Änderungen, die vom Aufmaß abweichen, wie z. B. Wand- und Deckendurchbrüche die vorab nicht kalkulierbar sind, werden nach Aufwand in Rechnung gestellt. Sollte eine Montageunterbrechung zwischen Montagebeginn, Montage, Fertigstellung und Übergabe entstehen die nicht von Nilfisk zu vertreten ist, so wird diese Unterbrechung (Baustellenräumung, Abreise und erneute Anreise) nach Aufwand in Rechnung gestellt. Die Inbetriebnahme der Anlage erfolgt normalerweise im direkten Anschluss an die Montage und ist daher für Sie kostenlos. Kann dies nicht unmittelbar nach Montageende erfolgen, so müssen die Mehrkosten für nochmalige Anreise berechnet werden.

### Dokumentation

Sie erhalten eine Standard-Dokumentation mit:

- Bedienungsanleitung
- Gerätebeschreibung
- Ersatzteilliste/Schaltpläne

Modifikationen die von dieser Standard-Dokumentation abweichen, werden entweder separat angeboten oder nach Aufwand in Rechnung gestellt.



# Heißwasser-Hochdruckreiniger

**MH 3M-160/770 X**  
**Art. Nr. 107146905**

Der MH 3M ist ausgestattet mit einem 4-poligen Motor sowie der leistungsstarken NA 4 Pumpe mit 3 Keramikkolben. Überzeugende Mobilität und einfacher Transport – das neue Design mit verbessertem Schwerpunkt und 4 großen Rädern bietet leichte Manövrierbarkeit auf beinahe jedem Untergrund.

Mit seinem zertifizierten, effizienten EcoPower Wärmetauscher ist der MH 3M die optimale Wahl für die gewerbliche Heißwasserreinigung mittlerer Intensität.



- 4-poliger Motor
- Pumpe mit Messingzylinderkopf und 3 Keramikkolben
- Druckgesteuertes Regelsystem
- Effizienter EcoPower Wärmetauscher mit Eco-Energiesparmodus
- Gut zugänglicher Ölbehälter (Pumpe) mit Ölstandsanzeige

- Brennstofftank mit einfacher und übersichtlicher Füllstandsanzeige
- Innovatives Design mit 4 großen Rädern ermöglicht leichte Manövrierbarkeit auf beinahe jedem Untergrund
- Überzeugende Ergonomie und Bedienbarkeit

## Technische Daten

Druck	bar/MPa	160/16
Reinigungswirkung	Impact	3,6
Wasserleistung Qmax/Qiec	l/h	770/700
Max. Wasserzulauftemperatur	°C	40
Pumpendrehzahl	U/min	1450
Wassertemperatur	°C	80
Brennstoffverbrauch, ΔT= 45°C	kg/h	3,1
Brennstofftank	l	15
Abmessungen L x B x H	mm	1010 x 700x1016
Gewicht	kg	119
Elektrischer Anschlusswert	kW	4,7
	V/~/Hz/A	400/3/50/8
Netzkabel	m	5

## Lieferumfang

HD-Schlauch (DN6)-15m	301002275
Schlauchtrommel	106403184
Ergo 2000 Pistole	106403122
Universal Plus Strahlrohr ohne Düse	106403036
Tornado Plus Düse	101119738

## Produkteigenschaften

Automatik Start/Stop	Spart Energie und verlängert die Produktlebensdauer
3 Keramikkolben	Garant für hohe Zuverlässigkeit und Langlebigkeit
Pumpenölstands-kontrolle Öltank	Schutz der Pumpe bei Ölmenge; für eine lange Lebensdauer
Service-Anzeige	Einfache Überwachung der Wartungs- und Serviceintervalle
Flammüberwachung	Überwacht die Flamme im Brenner
HD-Reinigungsmittel-system	Reinigungsmittel-tank 10 Liter (1 Kanister 10 l im Lieferumfang); Dosierung über Bedienpanel am Gerät
Wirtschaftliches Duo-Motor-System	Im Kaltwasserbetrieb arbeitet nur eine Pumpeneinheit, im Heißwasserbetrieb zwei Motoren
Schlauchtrommel	HD-Schlauch ist schnell und sauber aufgeräumt; Schutz vor möglichen Beschädigungen

# Heißwasser-Hochdruckreiniger

**MH 4M-210/1000 X**  
**Art. Nr. 107146912**  
**EAN 57 11145 27545 5**

Eine kraftvolle und zuverlässige Industripumpe mit 3 Keramikkolben bildet das Herz des innovativen Heißwasser-Hochdruckreinigers MH 4M. Das ergonomische Design mit verbessertem Schwerpunkt und 4 großen Rädern sorgt für leichte Manövrierbarkeit auf beinahe jedem Untergrund. Mit seinem zertifizierten, effizienten EcoPower Wärmetauscher ist der MH 4M das ideale Modell der Mittelklasse für die anspruchsvolle gewerbliche Heißwasserreinigung.



**3 Jahre Gewährleistung**  
auf Nilfisk Industripumpen

- 4-poliger Motor
- Pumpe mit Messingzylinderkopf und 3 Keramikkolben
- Großer Wassereinflussfilter schützt die Pumpe vor Verunreinigungen
- Druckgesteuertes Regelsystem
- Effizienter EcoPower Wärmetauscher mit Eco-Energiesparmodus

- Gut zugänglicher Ölbehälter (Pumpe) mit Ölstandsanzeige
- Kontroll-/Sicherheitsanzeige im Bedienfeld für Pumpenöl und Brennstoff
- Innovatives Design mit 4 großen Rädern ermöglicht leichte Manövrierbarkeit auf beinahe jedem Untergrund
- Überzeugende Ergonomie und Bedienbarkeit

## Technische Daten

Druck	bar/MPa	210/21
Reinigungswirkung	Impact	5,5
Wasserleistung Qmax/Qiec	l/h	1000/940
Max. Wasserzulauftemperatur	°C	40
Pumpendrehzahl	U/min	1450
Wassertemperatur	°C	90/150
Brennstoffverbrauch, ΔT= 45°C	kg/h	4,1
Brennstofftank	l	15
Abmessungen L x B x H	mm	1010 x 700 x 980
Gewicht	kg	149
Elektrischer Anschlusswert	kW	7,2
	V/~/Hz/A	400/3/50/ 13,5
Netzkabel	m	5

## Lieferumfang

HD-Schlauch (DN8)-15m	301001100
Schlauchtrommel	106403184
Ergo 2000 Pistole	106403122
Tornado Plus Strahlrohr ohne Düse	106403011
Tornado Plus Düse	101119739

## Produkteigenschaften

Automatik Start/Stop	Spart Energie und verlängert die Produktlebensdauer
3 Keramikkolben	Garant für hohe Zuverlässigkeit und Langlebigkeit
Pumpenölstands-/Brennstoffanzeige	Kontroll-/Sicherheitsanzeige im Display des Bedienpanels
Service-Anzeige	Einfache Überwachung der Wartungs- und Serviceintervalle; Onboard Diagnosefunktion
Flammüberwachung	Überwacht die Flamme im Brenner
HD-Reinigungsmittelsystem	Reinigungsmitteltank 2 x 10 Liter (1 Kanister 10 l im Lieferumfang); Dosierung über Bedienpanel am Gerät
Wirtschaftliches Duo-Motor-System	Im Kaltwasserbetrieb arbeitet nur eine Pumpeneinheit, im Heißwasserbetrieb zwei Motoren
Schlauchtrommel	HD-Schlauch ist schnell und sauber aufgeräumt; Schutz vor möglichen Beschädigungen

# Heißwasser-Hochdruckreiniger

**MH 7P-180/1260 FAX**  
**Art. Nr. 107146982**  
**EAN: 57 11145 27534 9**

Der MH 7P ist die optimale Lösung für industrielle Reinigungsaufgaben bei hartnäckigen Verschmutzungen. Die bewährte und leistungsstarke C3 Pumpe mit 4 Keramikkolben und das Hochleistungs-Wärmetauschersystem bieten unschlagbare Reinigungswirkung und Langlebigkeit. Das flussgesteuerte Regelsystem sorgt für zusätzliche Zuverlässigkeit und Komfort.

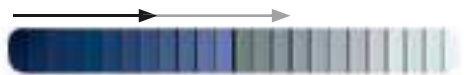

0 Anwendungshäufigkeit h/Tag 8+

- EcoPower Wärmetauscher (>92% Wirkungsgrad) mit Eco-Energiesparmodus sorgt für niedrige Brennstoffkosten
- Messingzylinderkopf
- 4 Keramikkolben für hohe Zuverlässigkeit und Langlebigkeit
- Flussgesteuertes Regelsystem
- Innovatives Design mit 4 großen Rädern gewährleistet überzeugende Mobilität



**3 Jahre Gewährleistung**  
auf Nilfisk Industripumpen

- Öltank mit Ölstandsanzeige
- Warnsystem bei niedrigem Pumpenölstand bzw. Brennstofffüllstand
- Interne Diagnosefunktion
- Benutzerfreundliches Bedienfeld

## Technische Daten

Druck	bar/MPa	180/18
Reinigungswirkung	Impact	6,3
Wasserleistung $Q_{max}/Q_{iec}$	l/Std	1260/1170
Max. Wasserzulauftemperatur	°C	40
Pumpendrehzahl	U/min	1450
Wassertemperatur	°C	90/150
Brennstoffverbrauch, $\Delta T=45^{\circ}C$	kg/Std	5,3
Brennstofftank	l	30
Abmessungen	LxBxH (mm)	1188 x 700 x 1045
Gewicht	kg	204
Elektrischer Anschlusswert	kW	7,6
	V/~/Hz/A	400/3/50/13,5
Netzkabel	m	5
Düsengröße		0680

## Lieferumfang

HD-Schlauch (DN8)-15m	301001100
Schlauchtrommel	106403184
Ergo 2000 Pistole	106403122
Tornado Plus Strahlrohr ohne Düse	106403011
Tornado Plus Düse	101119739

## Produkteigenschaften

Automatik Start/Stopp	Spart Energie und verlängert die Produktlebensdauer
Hocheffizienter EcoPower Wärmetauscher	Nilfisk Wärmetauscher sind von EUnited für ihren hohen Wirkungsgrad zertifiziert – eine Garantie für hohe Leistungsfähigkeit und niedrige Betriebskosten
Pumpenölstands-/Brennstoffanzeige	Kontroll-/Sicherheitsanzeige im Display des Bedienpanels
Service-Anzeige	Einfache Überwachung der Wartungs- und Serviceintervalle; Onboard Diagnosefunktion
Flammüberwachung	Überwacht die Flamme im Brenner
HD-Reinigungsmittelsystem	Reinigungsmitteltank 2 x 10 Liter (1 Kanister 10 l im Lieferumfang); Dosierung über Bedienpanel am Gerät
Schlauchtrommel	HD-Schlauch ist schnell und sauber aufgeräumt; Schutz vor möglichen Beschädigungen

## Nass-/Trockensauger

**AERO 21-01 PC INOX**  
**Art. Nr. 107406602**

Der AERO 21-01 PC INOX Nass-/Trockensauger ist ein robuster Sauger mit kompaktem Design und einer Vielzahl von einfach zu bedienenden Funktionen. Der AERO 21-01 PC INOX verfügt über einen Edelstahlbehälter und wird so auch hohen Anforderungen an Sauberkeit gerecht. Durch sein geringes Gewicht und seinen 20 Liter Schmutzbehälter ist er die ideale Wahl für semi-professionelle Anwendungen im Handwerk, in der Industrie oder beispielsweise auch in der Kfz-Branche.

### Push&Clean

- Multifit-Zubehörsystem für höchste Flexibilität während dem Einsatz
- Auswaschbares PET-Vliesfilterelement mit einem Abscheidegrad von mind. 99,9 %
- Behälter mit integriertem Handgriff für ein einfaches Entleeren des Schmutzbehälters
- Motorkopf mit Ablagefläche für Werkzeuge und Arbeitsmittel



#### Technische Daten

Luftmenge	l/min.	3600
Unterdruck	mbar/kPa	210/21
Leistung Pmax	W	1250
Arbeitsgeräusch 3 m Entfernung	dB(A)	64
Behältervolumen	l	20
Netzanschluss	V/~ /Hz	230/1/50
Abmessungen L x B x H	mm	390 x 400 x 525
Gewicht	kg	8,5
Kabellänge	m	5

#### Lieferumfang

Saugschlauch (1,9 m)	107405600
Verlängerungsrohre, Aluminium, 2x0,5 m	107400032
Filterelement, PETØ185x140 mm	302000490
Vlies-Filtersack, 1 Stk. + Nassfilter 1 Stk.	302002404
Fugendüse, Kunststoff, 300 mm	29541
Bodendüse, 300 mm	107402706
Universaldüse, Kunststoff, 115 mm	14295

#### Produktvorteile

Push&Clean Filterabreinigungssystem	Ermöglicht schnelles und einfaches Reinigen des Filterelements. Durch Versperren des Lufteinlasses und Drücken der Push&Clean Taste wird der Staub aus dem Filter geblasen und die Saugkraft ist sofort wieder voll vorhanden
PET-Vliesfilterelement	Erlaubt das Aufsaugen von feuchtem Schmutz ohne den Nassfilter einsetzen zu müssen, Abscheidegrad mind. 99,9%
Funktionell	Sämtliches Zubehör, wie Saugschlauch und Saugrohre lassen sich am Motorkopf und Fahrgestell sicher unterbringen. Dies erlaubt einen einfachen, uns kraftsparenden Transport des AERO 21
Blasfunktion	Durch einfaches Umstecken des Saugschlau- ches kann die Abluft des Saugers zum Ausbl- asen oder Abblasen verwendet werden
Kabelhalter	Sichere Aufbewahrung des Elektrokabels
Multifit-Zubehörsystem	Jedes Nilfisk Zubehör passt an jeden Nilfisk Sauger

# Nass-/Trockensauger

## ATTIX 30-01 PC - Wechselstrom Art. Nr. 107413591

Der ATTIX 30-01 strotzt vor Leistung und ist dennoch so kompakt, dass Sie ihn überall dorthin mitnehmen können, wo Sie die Spuren Ihrer Arbeit entfernen möchten. Durch das ergonomische Design und das geringe Arbeitsgeräusch ist dieser Nass-/Trockensauger speziell für den mobilen Einsatz konzipiert worden.

Der auswaschbare PET-Vliesfilter sorgt für hohe Saugleistung und geringe Wartungskosten.

### Push&Clean

- SilentPower-Leistung, die man sieht, aber nicht hört
- Multifit-Zubehörsystem für höchste Flexibilität während dem Einsatz
- Auswaschbares PET Vliesfilterelement mit einem Abscheidegrad von mind. 99,9 %



#### Technische Daten

Luftmenge	l/min.	3700
Unterdruck	mbar/kPa	250/25
Leistung Pmax	W	1500
Leistung Piec	W	1200
Arbeitsgeräusch	dB(A)	59
Behältervolumen	l	30
Netzanschluss	V/~ /Hz	230/1/50-60
Abmessungen L x B x H	mm	450 x 380 x 595
Gewicht	kg	10
Kabellänge	m	7,5

#### Lieferumfang

Saugschlauch [Ø 32 mm x 3,5 m]	107409976
Verlängerungsrohre, Aluminium, 2 x 500 mm	107400032
Vlies-Filtersack, 1 Stk.	302004000
Filterelement, PET, Ø 185 x 140 mm	302000490
Nass-/Trockendüse, Kunststoff, 300 mm	107402706
Fugendüse, Kunststoff, 300 mm	6084

#### Produktvorteile

30l Behältervolumen	Lange Arbeitszeit ohne zu entleeren
Multifit-Zubehörsystem	Jedes Zubehör passt an jeden Sauger
Zubehörhalter	Hält das Zubehör stets griffbereit
Kabelhalter	Sichere Aufbewahrung des Elektro-kabels
PET-Vliesfilterelement	Erlaubt das Aufsaugen von feuchtem Schmutz ohne den Nassfilter einsetzen zu müssen; Abscheidegrad mindestens 99,9%
Saugkraftregulierung am Handrohr	Schnelle und ergonomische Anpassung der Saugkraft

## Nass-/Trockensauger - Wechselstrom

### ATTIX 40-01 PC INOX Art. Nr. 302003414

Nass oder trocken – wenn kompakte industrielle Leistung gefordert ist, ist der ATTIX 40-01 PC INOX dank des robusten Edelstahlbehälters die ideale Lösung. Einfach zu entleeren und zu säubern, kombiniert mit einer hohen Saugleistung.

Der auswaschbare PET-Vliesfilter und die halbautomatische Filterabreinigung Push&Clean sorgen für geringere Arbeitsunterbrechungen, hohe Saugleistung und geringe Wartungskosten.

### Push&Clean

- Edelstahlbehälter
- SilentPower – Leistung, die man sieht, aber nicht hört
- Multifit-Zubehörsystem für höchste Flexibilität während dem Einsatz
- Auswaschbares PET Vliesfilterelement mit einem Abscheidegrad von mind. 99,9 %



#### Technische Daten

Luftmenge	l/min.	3700
Unterdruck	mbar/kPa	250/25
Leistung Pmax	W	1500
Leistung Piec	W	1200
Arbeitsgeräusch	dB(A)	59
Behältervolumen	l	37
Netzanschluss	V/~ /Hz	230/1/50-60
Abmessungen L x B x H	mm	450 x 440 x 735
Gewicht	kg	13
Kabellänge	m	7,5

#### Lieferumfang

Saugschlauch [Ø 36 mm x 3 m]	46948
Verlängerungsrohre, Aluminium, 2 x 500 mm	302000529
Gebogenes Handrohr, verchromter Stahl	302000528
Vlies-Filtersack, 1 Stk.	302004004
Filterelement, PET, Ø 185 x 140 mm	302000490
Bodendüse, Kunststoff, 400 mm	302003666
Fugendüse, Kunststoff, 300 mm	6084

#### Produktvorteile

Edelstahlbehälter	Korrosionsbeständiger, langlebiger Behälter
Push&Clean Filterabreinigungssystem	Ermöglicht schnelles und einfaches Reinigen des Filterelements. Durch Versperren des Lufteinlasses und Drücken der Filterabreinigungstaste wird der Staub aus dem Filter geblasen und die Saugkraft ist sofort wieder hoch
Softstart	Sanfter Start des Motors; Anlaufstrom wird niedrig gehalten, Spannungsabfall vermieden
PET-Vliesfilterelement	Erlaubt das Aufsaugen von feuchtem Schmutz ohne den Nassfilter einsetzen zu müssen; Abscheidegrad mindestens 99,9%
Antistatisch (vorbereitet)	Verhindert Stromschläge und Verschmutzungen die durch elektrische Aufladung entstehen
Multifit-Zubehörsystem	Jedes Zubehör passt an jeden Sauger
Zubehörhalter	Hält das Zubehör stets griffbereit
Kabelhalter	Sichere Aufbewahrung des Elektrokabels

# Industriesauger

## VHS120 CB

Art. Nr. 4012300068

Der VHS120 ist ein kompakter, mobiler Wechselstromsauger mit zwei Bypass-Motoren und einem abnehmbaren 37-Liter-Behälter, der auch dann Höchstleistungen und hohes Fassungsvermögen bietet, wenn nur wenig Platz zur Verfügung steht. Die große Filterfläche, der als Sonderzubehör erhältliche H14-Absolutfilter und der Sternfilter der Staubklasse M mit verklebten Nahtstellen garantieren höchste Filterleistung, während der manuelle Filterabrittler das schnelle Abreinigen des Hauptfilters ermöglicht, um die hohe Saugleistung beizubehalten. Mit Hilfe der Unterdruckanzeige am Motorkopf kann das Betriebsverhalten leicht überwacht werden. Der auf Wunsch lieferbare Werkzeugkorb erlaubt das einfache und schnelle Verstauen von Zubehör nach der Verwendung.



### Technische Daten

Spannung/Frequenz	(V/Hz)	230/50
Schutzklasse	(IP)	44
Aufnahmeleistung	(kW)	2,0
Luftförderung ohne Schlauch	(m³/h)	330
Unterdruck	(kPa)	21
Geräuschpegel (1,5 m Abstand)	(dB(A) ISO 3744)	74
Behältervolumen	(l)	37
Hauptfiltertyp		Klasse L, Polyesterfilter
Hauptfilterfläche	(cm²)	16000
Einlass	(mm)	50
Abmessungen L x B x H	(mm)	560x 570x 1015
Gewicht	(kg)	38

### Produktvorteile

Leistungsstarker Motoren	2 Bypass Motoren für anspruchsvolle Reinigungsaufgaben
37 l Behälter	Abnehmbarer 37 l Behälter für ein hohes Fassungsvermögen
manueller Filterabrittler	Für eine anhaltend hohe Leistungsfähigkeit
Upstream Filter (optional)	Optionaler Absolutfilter geeignet für sehr feine Stäube mit einer zusätzlichen Filteroberfläche von 16.000cm²
Einfach vor Ort umrüstbar	Durch den modularen Aufbau lässt sich die Maschine leicht an jede neue Reinigungsaufgabe anpassen.
Direkt einsatzbereit	Inklusive Industrieset

Sie können weitere Nilfisk-Geräte und passendes Zubehör bei Ihrem Fendt Vertriebspartner bestellen. Fragen Sie nach.

## Gewerbesauger

### VL500 75-2 EDF Art. Nr. 107405164

Der VL500 75-2 EDF Nass-/ Trockensauger besticht durch Leistung und Zuverlässigkeit bei gleichzeitig niedrigen Anschaffungskosten. Bei Nässe, Schmutz und Staub, diese Maschine erledigt ihre Aufgaben schnell und zuverlässig dank ihrer innovativen Ausstattungsmerkmalen. Er ist ideal geeignet für Gebäudereiniger, Hotels, Schulen, Industrie- und Handwerksbetriebe, wie auch öffentliche Gebäude und Behörden.



#### Technische Daten

Spannung/Frequenz	(V/Hz)	220-240/50-60
Aufnahmeleistung Pmax/ Picc	(W)	2500/2400
Saugleistung, Rohrende	(W)	200
Luftförderung	(l/s)	72
Unterdruck, Düse	(kPa)	21
Geräuschpegel BS 5415	(dB(A))	84
Geräuschpegel IEC 704	(dB(A))	66
Filterbeutel-Volumen	(l)	44
Tankvolumen	(l)	75
Netzkabellänge	(m)	10
Abmessungen L x B x H	(mm)	840 x 620 x 1000
Gewicht	(kg)	27
IP Schutzklasse	(IP)	24
Einlass	(mm)	40
Schlauchlänge	(m)	2,5

#### Lieferumfang

Saugschlauch D40 2,5 m komplett	107407336
Saugrohr D40 Edelstahl	107407337
Bodendüse Nass D40	107407338
Hartbodendüse D40	107407339
Fugendüse D40	107408850

#### Produktvorteile

Wartungsfreundlich	Der klappbare Motorkopf ermöglicht eine schnelle, sichere und praktische Wartung der Maschine
Filtration	Duale Filtration, bestehend aus Nassfilter und Filterkassette
MultiFit	MultiFit Anschlussystem, Saugrohr aus Edelstahl, Aufhängung für Saugrohr und Düse
Entleerung	ERGO Fahrgestell mit Kippsystem
Verriegelung	Intuitive Verriegelung für eine Einhandbedienung
Transparenter Ablassschlauch	Füllstandshöhe ablesbar
Leistung	2 Motoren



# Kehrmaschine

**PS480**

**Art. Nr. 50000492**

## Robuste Handkehrmaschine für kleine Flächen

Die PS480 ist die erste Handkehrmaschine aus dem Hause Viper. Sie ist eine robuste und hochproduktive Lösung für die Innen- und Außenreinigung, die einfach in der Anwendung ist. Die PS480 ist sehr kompakt und handlich. Da weder Batterien, Kabel oder Motor verbaut sind, ist sie wartungsarm und kosteneffizient. Der 38 Liter fassende Kehrgutbehälter bietet eine hohe Kapazität und ermöglicht so auch die Aufnahme von größeren Schmutzpartikeln. Die Kehrwalze sowie die Seitenbesen sind einstellbar und schaffen jederzeit ein optimales Kehrergebnis. Es können auch schwierig aufzunehmende Flaschendeckel, Korken sowie Zigarettenkippen zuverlässig aufgenommen werden. Somit ist die PS480 die optimale Lösung für ein breites Anwendungsspektrum.



- Kompakt und leicht
- Intuitive Anwendung
- 38 Liter fassender robuster und ergonomischer Kehrgutbehälter
- Einstellbare Kehrwalze und Seitenbesen
- Robustes Design
- Verstellbarer Schubbügel für platzsparende Aufbewahrung
- Praktisch wartungsfreie Kehrmaschine durch rein mechanischen Betrieb



## Technische Daten

Arbeitsbreite m. rechtem Seitenbesen	mm	700
Flächenleistung	m <sup>2</sup> /h	2800
Kehrgutbehälter	l	38
Gewicht	kg	19,5
Hauptkehrwalze	mm	480
Abmessungen L x B x H	cm	132 x 85 x 103

## Lieferumfang

Hauptkehrwalze	1 x VP13211
Seitenbesen links	1 x VP11406
Seitenbesen	1 x VP13500

## Produktvorteile

38 Liter Kehrgutbehälter	Hohe Produktivität aufgrund weniger Unterbrechungen
Große, nicht markierende Räder	Ermöglichen ein einfaches Schieben und gute Manövrierfähigkeit
Werkzeuglos klappbarer Schubbügel	Ermöglicht platzsparende Aufbewahrung und einen einfachen Transport

## Kehrmaschine

**SW250**

**Art. Nr. 50000494**

### Robuste Handkehrmaschine für kleine Flächen

Die Handkehrmaschine Nilfisk SW250 ist die ideale Lösung für kleine Flächen im Innen- und Außenbereich. Sie nimmt Schmutz wie Staub, Sand, Kies, Dosen, Kronkorken, Zigarettenkippen, etc. durch das Überwurfkehrprinzip mühelos auf.

Für eine besonders lange Lebensdauer sorgt die stabile und korrosionsbeständige Konstruktion der Nilfisk SW250. Besonders anwenderfreundlich wird die wendige Handkehrmaschine durch den einstellbaren Schubbügel, die zwei integrierten Filter und die leicht einstellbaren Besen.



- Hauptkehrwalze und zwei Seitenbesen werkzeuglos einstellbar
- Anzeige für die Hauptkehrwalzeneinstellung
- Beidseitig angetriebene Hauptkehrwalze für gleichbleibendes Kehrergebnis auch in Kurven
- Intelligente Handgriff- und Schmutzbehälter-Konstruktion für senkrechte, sogar hängende Lagerung der Maschine
- Zwei Filter für geringere Staubbelastung
- Korrosionsfreier Rahmen für lange Lebensdauer

### Technische Daten

Arbeitsbreite mit 2 Seitenbesen	mm	920
Flächenleistung - 2 Besen theoretisch praktisch	m <sup>2</sup> /h	3680/1840
Kehrgutbehälter	l	38
Antriebsart	•	manuell
Verpackung	mm	880 x 800 x 410
Gewicht	kg	20
Hauptkehrwalze	mm	20
Abmessungen L x B x H	mm	1470 x 920 x 1120

### Lieferumfang

Hauptkehrwalze	1 x VP11211
Seitenbesen	2 x VP11406
Filter	2 x VP11902

### Produktvorteile

38 Liter Kehrgutbehälter	Hohe Produktivität aufgrund weniger Unterbrechungen
Große, nicht markierende Räder	Ermöglichen ein einfaches Schieben und gute Manövrierfähigkeit
Werkzeuglos klappbarer Schubbügel	Ermöglicht platzsparende Aufbewahrung und einen einfachen Transport
Zwei Filter	Für geringere Staubbelastung



# Kehrmaschine

## SR 1101 P

Art. Nr. 9084312010

### Ein riesen Fortschritt beim Kehren

Die neue Aufsitzkehrmaschine SR 1101 P erfüllt in der Benzin-Ausführung alle Anforderungen an Produktivität und Wirtschaftlichkeit und ist ideal für die Reinigung im Außenbereich geeignet. Die Nilfisk SR 1101 P ist zudem kinderleicht zu bedienen und selbsterklärend. Sie verfügt über ein besonders robustes Design, welches auch harten Arbeitseinsätzen problemlos standhält. Dank des 70 Liter großen Kehrgutbehälters brauchen sie wenige Stopps zum Entleeren.

- Flächenleistung bis zu 6.300 m<sup>2</sup> pro Stunde
- Stabile Stahlrahmenkonstruktion mit Polyethylen-Verkleidung
- 3,6 m<sup>2</sup> großer Flachfaltenfilter für optimale Staubkontrolle
- 70 Liter Kehrgutbehälter und Grobschmutzklappe für langes Arbeiten ohne Entleeren
- Werkzeugloser Wechsel der Hauptkehrwalze und des Seitenbesens



Abb. ähnlich (hier mit 2 Seitenbesen)  
Ausstattung 1 Seitenbesen

### Technische Daten

Arbeitsbreite mit rechtem Seitenbesen	mm	980
Arbeitsbreite mit 2 Seitenbesen	mm	1260
Seitenbesendurchmesser	mm	420
Flächenleistung-1 Besen theor./prakt.	m <sup>2</sup> /h	4900/3430
Flächenleistung-2 Besen theor./prakt.	m <sup>2</sup> /h	6300/4410
Max. Geschwindigkeit	km/h	6
Hauptkehrwalzengeschwindigkeit	U/min.	550
Max. Steigungsrate	%	20
Kehrgutbehälter	l	70
Antriebsart	-	Benzin 3,9 PS/2,9 kW
Brennstofftank	l	2,5
Wendekreis	mm	2380
Geräuschpegel	dB(A)	78,3
Hauptkehrwalze	mm	700 x 300
Brennstoffverbrauch	l/Std.	0,9
Arbeitsbreite	mm	700
Gewicht	kg	315
Hauptfilterfläche	m <sup>2</sup>	3,6
Motortyp	-	Honda
Abmessungen L x B x H	mm	1480x930x1220

### Lieferumfang

Hauptkehrwalze 700 x 300	145 4879 000
Filter Papier	1463523000
Seitenbesen Stahlmix	1463952000

### Produktvorteile

Vielseitiges Zubehör	Handsaugset, Fahrerschutzdach, Teppichreinigungsset usw. verfügbar
Hohe Steigfähigkeit	Schafft problemlos Steigungen bis 20%
Direkter Antrieb des Seitenbesens	Keine Riemen - verschleißfrei



## Scheuersaugmaschine

### SC401 BD Kombi Art. Nr. 9087398020

Die Nilfisk SC401 BD Kombi mit Fahrtrieb erhöht die Produktivität und senkt zugleich ihre Gesamtreinigungskosten. Die äußerst wendige Scheuersaugmaschine mit Fahrtrieb ermöglicht eine präzise und benutzerfreundliche Anwendung die für ein besseres Reinigungsergebnis sorgt. Zudem macht auch das geringe Arbeitsgeräusch die Tagesreinigung in geräuschsensiblen Bereichen möglich. Sie ist speziell für kleinere Flächen entwickelt, so dass auch verstellte oder kleine Bereiche effektiv gereinigt werden können. Zeitaufwendige Schulungen sind, bedingt durch die selbsterklärende Bedienung, nicht notwendig.

- Flächenleistung bis zu 1720 m<sup>2</sup> pro Stunde
- Bequem über Fußpedal bedienbare Saugleiste und Bürstendeck
- Kinderleicht zu bedienen, ohne Schulungen
- Besonders wendig, kompakt und schnell: Auch für die Reinigung enger Bereiche geeignet
- Mit Reinigungsmittelmischsystem
- Besonders ergonomisch durch Fahrtrieb
- Patentiertes Kunststoffsaugleisten-System für anwenderfreundlichen Wechsel der Sauglippen
- Voll ausgestattet



#### Technische Daten

Breite gereinigte Fläche	mm	430
Breite Saugleiste	mm	720
Flächenleistung theor./prakt.	m <sup>2</sup> /h	1720/1035
Geräuschpegel 1,5 m	dB(A) (ISO 3744)	65/60
Geschwindigkeit	km/h	4
Frisch-/Schmutzwassertank	l	30/30
Spannung	V	24
Aufnahmeleistung	W	500
Anpressdruck	kg	25
Bürstengeschwindigkeit	U/min.	140
Bürsten-/Pad-Durchmesser	mm	430
Leistung Saugmotor	W	280
Abmessungen L x B x H	mm	1180 x 720 x 1055
Gewicht, einsatzbereit	kg	151

#### Lieferumfang

Sauglippen Set	9100002541
Bürste Prolene PPL D=430 mm	L08812891
Padhalter flach 17" 432mm	9100002050
Reinigungsmittel-Mischsystem	9100002531
Füllschlauch	9097290000
Schnellkupplung zum Befüllen	9100002572
Stundenzähler	9100002257
Schlüsselschalter	9100002532
Batterie 12V/ 76 Ah GEL Monoblock (2 Stück)	80564310
Einbauladegerät 24V 13A	9100002545

#### Produktvorteile

Kompakte Bauweise und optimale Wendigkeit	Für die Reinigung von schwer zugänglichen Stellen geeignet
Ermüdungsfreies Arbeiten	Ergonomisches Design und Fahrtrieb
Bestes Reinigungsergebnis	Durch das patentierte Saugleistensystem und den kraftvollen Saugmotor
Reinigungsmittel-Mischsystem	Umweltfreundlicher und sparsamer Einsatz von Reinigungsmittel



# Reinigungsmittel

## Fahrzeug- und Kabinenpflege



### Bio Glanz Shampoo

Fahrzeugshampoo mit Glanzeffekt und Frischduft für KFZ und Landmaschinen außen und innen. Guter stabiler Schaum. Anwendung: Je nach Verschmutzung 1: 25 bis 1: 50 mit Wasser verdünnbar. Über 90 % biologisch abbaubar.

**1l Flasche**  
**10l Kanister**

**X991601500532**  
**X991601500531**



### Bio Innenraumreiniger

Desinfizierender Allzweckreiniger mit hoher Reinigungskraft! Entfernt mühelos Öl, Fett, Wachse, Nikotin usw. Anwendung: Innenreiniger für Traktorkabinen, Traktorsitze, Kabinendach, Innenverkleidung, Kunststoffteile, Cockpit, Lüftungskanäle usw. Extrahiergerät geeignet. Verdünnung des Konzentrats: 1 : 5, für Sprühsauger. 1 : 10. Biologisch abbaubar.

**1l Flasche**  
**10l Kanister**  
**25l Kanister**

**X991601500512**  
**X991601500511**  
**X991601500513**



### Innenraum-Schaumreiniger

Zur Innenraum-Reinigung von KFZ und Kabinen von Landmaschinen. Auf Glas, Bildschirmoberfläche, Konsolen, Fahrersitz, Himmel und Kunststoffverkleidungen. Kein Verkleben und Verschmieren, trocknet streifenfrei. Angenehmer Zitrusduft. Mit trockenem Microfasertuch nachwischen. Schaumfarbe: weiß. Vor Gebrauch gut schütteln!

**500ml Dose**

**X991601500560**



### Cockpitfresh Exklusiv Pflege

Profi Cockpitfresh Exklusiv mit Mehrfachfunktion – ein Produkt für alles. Hervorragendes Lederpflegemittel, Imprägnierung von Cabriodächern, Kunststoff, Stoßstangen, Zierleisten und als Versiegelung und Glanzmittel für Motor, Motorraum und Tür Gummi. Geruch: sehr neutral.

**600ml Dose**

**X991601500540**



### Profi Glasreiniger ROT

Profi-Glasreiniger ist bestens geeignet für Fahrzeugscheiben innen und außen. Sofort kristallklare Sicht, keine störenden Lichtreflexe in der Dunkelheit und bei Regen. Entfernt Silikon, Fett, Insekten, Nikotin usw. mühelos! Anwendung: Aufsprühen, gelösten Schmutz mit saugendem Papier oder fusselfreiem Tuch abwischen!

**1l Sprühflasche** X991601500572  
**10l Kanister** X991601500571



### Gummi/Kunststoff-Balsam

Gummibalsam pflegt, schützt und macht Gummi dauerelastisch – kein Anfriern der Türgummidichtung im Winter. Zur Auffrischung sämtlicher Gummi- und Kunststoffteile. Anwendung: Auf gereinigten, trockenen Gummi- und Kunststoffteilen oder Reifen aufsprühen und mit Schwamm oder Microfasertuch verteilen.

**1l Flasche** X991601500552  
**10l Kanister** X991601500551



### Flugrostentferner

Phosphorsaure Schaumreiniger für die schonende und effektive Entfernung von Flugrost auf lackierten und verchromten Oberflächen. Zum Entfernen von Kalk und Schmutz in Waschhallen, als Felgenreiniger sowie für die Fahrzeugwäsche geeignet.

**5kg Kanister** X991601500201



### Griff-Bürste B 25 Plus und B 50 Plus

Waschbürste säurebeständig mit Stiel, 25 cm und 50 cm lang, mit gesplissten Borsten, die eine sanfte Reinigung auch auf lackierten Oberflächen garantieren.

**1 Stück 25cm** X991601500410  
**1 Stück 50cm** X991601500420



### BIO Baumharzentferner

Löst zuverlässig und schnell auch starke Verschmutzungen und Verharzungen auf Forstmaschinen und anderen Fahrzeugen sowie Motorsägen. Materialschonend, greift Kunststoffe, Lacke und Metalle nicht an. Biologisch abbaubar (OECD-Test) - biologische Abbaubarkeit >89%, 21 Tage.

**1l Sprühflasche** X991601500501  
**5l Kanister** X991601500502



### Waschbürste B 25

Waschbürste mit guter Reinigungsmittelanhaftung, 25 cm breit, mit gesplissten Borsten, die eine sanfte Reinigung auch auf lackierten Oberflächen garantieren. Geeignet für Glanzshampoo und Kaltreiniger.

**1 Stück** X991601500490



### Titan Universalreiniger

Universalreiniger für die Reinigung von Land- und Forstmaschinen, Geräten, LKW, Werkstättenböden und landwirtschaftlichen Anlagen. Geeignet für Heiß- und Kaltwasser- Hochdruckreinigungsgeräte. Einwirkzeit ca. 2 - 3 Minuten Mischungsverhältnis bis 1 : 20. Für Chrom nur bedingt einsetzbar.

**5l Kanister** X991601500582  
**25l Kanister** X991601500581  
**210l Fass** X991601500583



### AGCO Parts Scheibenenteiser

Der ideale Helfer, wenn die Temperaturen sinken und die Scheiben anfriern. Anwendung: Einfach losen Schnee und lockeres Eis kurz mit dem Besen oder dem Schaber entfernen. Den AGCO Parts Scheibenenteiser aus ca. 15 cm Entfernung aufsprühen, um dem Frost auf den Scheiben entgegenzuwirken.

**1l Sprühflasche** X991601800603

## Scheibenreiniger für die Scheibenwischanlage



### Scheibenfrostschutz

Für die Scheibenreinigung im Winter. Unverdünnt bis -30°C. Geeignet für Scheibenwaschanlagen mit Fächerdüsen und für Polycarbonatscheinwerfergläser. Enthält Tenside, Additive und Alkohole. Geprüfte Qualität.

**1l Flasche** X991601500381  
**5l Kanister** X991601500383  
**25l Kanister** X991601500382



### Sommer-Scheibenreiniger 1:10

Citrus-Scheibenreinigungskonzentrat für den Sommer. Entfernt Fett, Straßenschmutz, Insekten usw. von der Windschutzscheibe. Geeignet für Fächerstrahl- und Scheinwerferwaschanlagen. Mit Gummi, Kunststoff und Lack verträglich. Angenehmer Zitrusduft. Farbe: grün

**1l Flasche** X991601500321  
**25l Kanister** X991601500322

## Korrosionswachs



### Korrosionswachs LH-2

Vollsynthetisches Langzeit-Wachs-Korrosionsschutzöl, auch für See- und Tropenklima geeignet. Zur Außenkonservierung von Landmaschinen und Kommunaltraktoren, Stahlblechen, Ersatzteilen, Werkzeugen, etc. Farbe: hell/gelb. Sprühfähig. Schutzfilm: trocken, griffest. Bei Außenlagerung bis zu 12 Monate haltbar. Produkt vor Gebrauch gut aufrühren!

**5l Kanister** X991601500242  
**30l Kanister** X991601500241



### Korrosionswachs transparent 4600

Transparentes Korrosionsschutzwachs für alle Oberflächen geeignet. Schützt lackierte, bünierete, verchromte Metallteile. Das Produkt ist chemisch resistent sowie salzwasserbeständig. Zum Konservieren von Industriemaschinen, KFZ-Motorenteilen, Booten, Metallflächen, Winterdienstfahrzeugen, Landmaschinen. Auf Glas polierbar. Besonders geeignet für Alu-Flächen. Schichtstärke: 5 µm extrem geringer Verbrauch (ca. 3-4l/Traktor).

**1l Schraub-Dose** X991601500253  
**400ml Spray-Dose** X991601500254



### Wachs- und Fettentferner

Entfernt zuverlässig Wachs- und Fett-rückstände.

**1l Flasche** X991601500333  
**5l Kanister** X991601500334



### Spritzpistole 2000 KD

Pistolenkörper Aluminium-Presseteil, Oberfläche pulverbeschichtet schwarz. Wird zum Verarbeiten vom Korrosionswachs transparent eingesetzt. Für 1-Liter-Dose mit Kunststoff- oder Blechgewinde. Betriebsdruck 6 - 8 bar.

**1 Stück** X991601500470



## Für die Feldspritze



### Bio Feldspritzenreiniger Ultra

Biologisch abbaubarer Hochleistungsreiniger mit stark schmutzlösender Wirkung. Einfach abspülen, trocknet rückstandsfrei. Löst Spritzmittelrückstände und Farbstoffreste an Traktoren, Weinerntemaschinen, Feldspritzen, Kunststofftanks, Metalltanks, Planen, Maschinen, Felgen usw.. Auch für die schnelle Reinigung von LKW und PKW geeignet. Verwendbar in Selbstbedienungswaschanlagen und Sprühgeräten. Hochdruckreiniger geeignet. Mischungsverhältnis: 1:5

**10kg Kanister** X991601500520

## Reiniger für Werkstatt und Fahrzeug



### Motorreiniger

Öl- und fettlösender Motorreiniger mit rückfettender Wirkung. Durch seine hochviskose Konsistenz bleibt der Motorreiniger auch an senkrechten Metalloberflächen haften und erzielt eine effiziente Glanzreinigung. Gereinigte Motorenteile können sofort weiterbehandelt werden.

Anwendung: Landmaschinen-Motor und Fahrzeugteile (trocken) einsprühen nach einer max. 15 minütigen Einwirkzeit trockenwischen oder mit einem starken Wasserstrahl gründlich abspülen. Greift weder Lack, Chrom, Aluminium noch Gummitteile an. Achtung: Darf nicht auf heißen Oberflächen aufgetragen werden.

**500ml Dose** **X991601800270**



### Ölbindemittel-Feinkorn

Öl- und Chemikalienbindemittel, DEKRA-geprüfte Qualität. Staubfrei (gem. LTWS-Nr. 27). Besonders saugfähig und rutschhemmend. Körnung 0,5 - 1 mm, Typ III/R, Gem. LTWS-Nr. 27. Besonders geeignet zum Aufsaugen gefährlicher Restölmengen in Werkstätten, auf Beton- und Asphaltflächen sowie im Straßenbereich. pH-Wert 6,9.

**10kg Sack** **X991601800291**  
**15kg Kübel mit Entsorgungsfunktion\*** **X991601800292**  
**20kg Sack** **X991601800293**



### Kleinteile-Reiniger

Spezialreiniger für die Reinigung im Teilwaschgerät oder Tauchbad, sowie durch Aufpinseln. Frei von chlorierten Lösungsmitteln (geruchsfrei).

Nicht mit Wasser mischbar.

**20l Kanister** **X991601800231**  
**60l Fass** **X991601800233**  
**200l Fass** **X991601800232**



### LHM Fluid+

Spezial-Hydraulik-Fluid für Steuerung und Niveauregulierung. Es ist ein Mineralölfluid, das speziell für die Bremsen und Kupplungen in Landmaschinen sowie für Citroen entwickelt wurde.

Farbe: grün. Hinweis: AGCO LHM Fluid + ist NICHT mit anderen synthetischen und mineralischen Bremsflüssigkeiten kompatibel und darf daher nicht gemischt werden.

**1l Dose** **X991601800170**

## Betriebshygiene



### Betriebsreiniger LM sauer

Flüssiges Intensivreinigungskonzentrat auf Schaumbasis. Für Betriebs- und Schlachträume, Melkstände sowie Keltereien und alle Flächen und Geräte in der Lebensmittelverarbeitung und Produktion. Löst Rost, Kalk und Urinverkrustungen.

**5l Kanister** **X991502023000**  
**20l Kanister** **X991502022000**



### Hygiene-Stallreiniger

Flüssiges Intensivreinigungskonzentrat für die professionelle Reinigung von Nutztierställen. Effektive Reinigungsleistung mit Schaumkraft für Rinder-, Schweine- und Geflügelställe. Organische Fette werden mühelos entfernt.

**5l Kanister** **X991502027000**  
**20l Kanister** **X991502026000**



### Betriebsreiniger LM alkalisch

Flüssiges Intensivreinigungskonzentrat auf Schaumbasis. Für Betriebs- und Schlachträume, Melkstände sowie Keltereien und alle Flächen und Geräte in der Lebensmittelverarbeitung und Produktion. Löst hartnäckige Verschmutzungen wie Kot, Blut, Eiweiß und Fette.

**5l Kanister** **X991502025000**  
**20l Kanister** **X991502024000**



### Bio Flächendesinfektionsmittel

Hochwirksamer Flächen-Desinfektionsreiniger. Für Toiletten, Duschanlagen, glatte Keramikoberflächen, Polsterstoffe, Fahrzeugteile, Kunststoff- und Holzflächen. Dieses Bio-Produkt ist sanft zur Haut und lässt sich angenehm verarbeiten. Entfernt Bakterien, Pilze, begrenzt Viren, Keime und Verschmutzungen, wodurch diese unschädlich gemacht werden. Ökologisch für Mensch, Tier und Umwelt.

**5l Kanister** **X991601800600**  
**25l Kanister** **X991601800601**  
**208l Fass** **X991601800602**



## Hautpflege



**AGRI CLEAN Handwaschpaste**  
Hochwirksame, dickflüssige Waschcreme für den täglichen Gebrauch in der Werkstatt oder auf dem Hof. Durch den hohen Anteil an Hautpflegekomponenten wird die Haut gepflegt und vor dem Austrocknen geschützt. AGRI CLEAN ist speziell geeignet für die gründliche Entfernung von hartnäckigen Verschmutzungen und Gerüchen. Natürliches Orangenöl verleiht AGRI CLEAN eine angenehme frische Duftnote. Einfach auf die angefeuchteten Hände auftragen und mit reichlich Wasser abwaschen.

**50g Flasche** X991502014000  
**500g Flasche** X991502005000  
**2kg Softflasche** X991502013000  
**5kg Kanister** X991502006000



**AGRI CARE Handcreme mit Olivenöl**

Schnell einziehende Handcreme mit Olivenöl. Schützt die Haut durch schnelle und angenehme Rückfettung.

**50ml Flasche** X991502016000  
**500ml Flasche** X991502007000  
**2l Softflasche** X991502015000  
**5l Kanister** X991502008000



**AGRI PROTECT Hautschutzgel**  
Wirkt wie ein unsichtbarer Handschuh und schützt vor Säuren und aggressiven Substanzen, wie Bremsstaub und Ruß. Einfach vor der Arbeit auf die Hände auftragen und einreiben.

**500ml Flasche** X991502009000  
**2l Softflasche** X991502017000  
**5l Kanister** X991502010000



**AGRI SEPT Desinfektionsgel**

Gebrauchsfertiges hygienisches Händedesinfektionsgel. Rückfettend. Die Hände gründlich mit dem Produkt einreiben und min. 30 bis max. 60 Sekunden feucht halten.

**50ml Flasche** X991502020000  
**1l Flasche** X991502019000

\*Zugelassener Behälter für die Entsorgung

## Präsentbox

Attraktive Geschenkbox mit einer Auswahl der wichtigsten Reinigungsmittel: für Mensch und Maschine. Eine wunderbare Geschenkidee für alle Fendt Fans!

**Artikelnummer: X991601500634**



3 tolle Produkte für die Hautpflege je 500 ml  
Bio Glanz Shampoo  
1 l Sprühflasche  
(wiederverwendbar)

Innenraum Schaumreiniger  
500 ml Sprühdose

Bio Innenraumreiniger  
1l Sprühflasche  
(wiederverwendbar)

Als Alternative gibt es die Präsentbox ohne Gefahrgutartikel, d.h. ohne Spraydose. Diese kann sorgenfrei per Paketdienst verschickt werden.

**Artikelnummer: X991601500636**



3 tolle Produkte für die Hautpflege je 500 ml  
Bio Glanz Shampoo  
1 l Sprühflasche  
(wiederverwendbar)

Fendt Langzeitfett B2  
400 g

Bio Innenraumreiniger  
1 l Sprühflasche  
(wiederverwendbar)

# Werterhalt Ihrer Maschine

139 Sitzbezüge

142 Traktorhauben



# Maßgefertigte Sitzbezüge in vier Stoffvarianten

**Auch mit Dieselross Logo erhältlich!**

zum einfachen Darüber ziehen. **Eine Demontage des Sitzkissens ist hier nicht notwendig.**

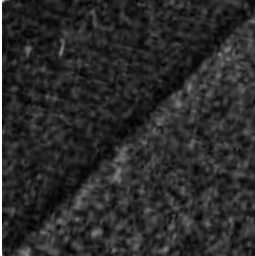

**Komfortschonbezüge aus Alcantara-Microfaservelour**  
in Wildlederoptik mit langer Lebensdauer, waschbar (30°C), sehr strapazierfähig.  
Farbe: Schwarz



**AirVent-Komfortschonbezüge**  
Für Sitze mit Sitzklimatisierung in Wildlederoptik mit langer Lebensdauer, waschbar (30°C), sehr strapazierfähig.  
Farbe: Schwarz

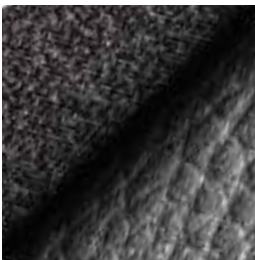

**Komfortschonbezüge aus Alcantara-Microfaservelour mit Seitenwangen aus Kunstleder**  
Sitzflächen aus Alcantara-Microfaservelour kombiniert mit verstärkten Seitenwangen aus hochwertigem Automobil-Kunstleder, sehr strapazierfähig, waschbar (30°C).  
Farbe: Schwarz





**Kunstlederschonbezüg aus hochwertigem Automobil-Kunstleder**  
höchst strapazierfähig und waschbar (30°C).  
Farbe: Schwarz

**Wie finde ich den richtigen Sitzbezug?**  
Für die Auswahl des passenden Sitzbezugs, ist nicht die Traktorbaureihe ausschlaggebend, sondern der Sitz. Ein Sitz findet in den unterschiedlichsten Traktorbaureihen Anwendung. Der Hinweis "Mögliche Baureihe" ist daher nur als grobe Orientierungshilfe gedacht.

SITZTYP	OPTIONEN	MATERIAL	ART.NR. MIT FENDT LOGO	ART.NR. MIT DIESELROSS LOGO
<b>Grammer MSG 741 DUAL MOTION</b> (Sitzbreite bis 55 cm) 	mit Sitztiefenverstellung mit Rückenverlängerung	für Sitze mit Sitzklimatisierung	<b>X991635281010</b>	<b>X991635280010</b>
<b>Mögliche Baureihe</b> VARIO S4 700-800-900; VARIO 1000				
<b>Grammer MSG 741 DUAL MOTION mit Schalter in Rückenlehne</b> (Sitzbreite bis 55 cm) 	mit Sitztiefenverstellung mit Rückenverlängerung	für Sitze mit Sitzklimatisierung	<b>X991635281020</b>	<b>X991635280020</b>
<b>Mögliche Baureihe</b> VARIO S4 700-800-900; VARIO 1000				

SITZTYP	OPTIONEN	MATERIAL	ART.NR. FENDT	ART.NR. DIESELROSS
<b>Grammer MSG 741</b> (Sitzbreite bis 55 cm) 	MIT Sitztiefenverstellung MIT Rückenverlängerung	Microfaservelour	<b>X991635281030</b>	<b>X991635280030</b>
		Microfaservelour verstärkt	<b>X991635281040</b>	<b>X991635280040</b>
		Kunstleder	<b>X991635281050</b>	<b>X991635280050</b>
		AirVent	<b>X991635281060</b>	<b>X991635280060</b>
<b>Mögliche Baureihe</b> VARIO 1000, 900, 800, 700, 500, 400, 300; VARIO SCR 500-700-800-900; VARIO COM 3 300-400-700-800-900; VARIO S4 300, 500, 700, 800, 900; VARIO SCR 900, 800, 700, 500, 300; FENDT 200 S; ROGATOR 600; KATANA 65/85				
<b>Grammer MSG 731</b> (Sitzbreite bis 53 cm) 	MIT Sitztiefenverstellung MIT Rückenverlängerung	Microfaservelour	<b>X991635281070</b>	<b>X991635280070</b>
		Microfaservelour verstärkt	<b>X991635281080</b>	<b>X991635280080</b>
		Kunstleder	<b>X991635281090</b>	<b>X991635280090</b>
	OHNE Sitztiefenverstellung MIT Rückenverlängerung	Microfaservelour	<b>X991635281100</b>	<b>X991635280100</b>
		Microfaservelour verstärkt	<b>X991635281110</b>	<b>X991635280110</b>
		Kunstleder	<b>X991635281120</b>	<b>X991635280120</b>
	OHNE Sitztiefenverstellung OHNE Rückenverlängerung	Microfaservelour	<b>X991635281130</b>	<b>X991635280130</b>
		Microfaservelour verstärkt	<b>X991635281140</b>	<b>X991635280140</b>
		Kunstleder	<b>X991635281150</b>	<b>X991635280150</b>
<b>Mögliche Baureihe</b> VARIO S4 300, 500, 700, 800, 900; VARIO SCR 900, 800, 700, 500, 300; VARIO COM 3 900, 800 + Greentec, 700, 400, 300; VARIO 1000, 900, 800, 700, 500, 400, 300; FENDT 200 S; ROGATOR 600				
<b>Grammer MSG 721</b> (Sitzbreite bis 49 cm) 	MIT Sitztiefenverstellung MIT Rückenverlängerung	Microfaservelour	<b>X991635281160</b>	<b>X991635280160</b>
		Microfaservelour verstärkt	<b>X991635281170</b>	<b>X991635280170</b>
		Kunstleder	<b>X991635281180</b>	<b>X991635280180</b>
	OHNE Sitztiefenverstellung MIT Rückenverlängerung	Microfaservelour	<b>X991635281190</b>	<b>X991635280190</b>
		Microfaservelour verstärkt	<b>X991635281200</b>	<b>X991635280200</b>
		Kunstleder	<b>X991635281210</b>	<b>X991635280210</b>
	OHNE Sitztiefenverstellung OHNE Rückenverlängerung	Microfaservelour	<b>X991635281220</b>	<b>X991635280220</b>
		Microfaservelour verstärkt	<b>X991635281230</b>	<b>X991635280230</b>
		Kunstleder	<b>X991635281240</b>	<b>X991635280240</b>
<b>Mögliche Baureihe</b> VARIO S4 300, 500, 700, 800, 900; VARIO SCR 900, 800, 700, 500, 300; VARIO COM 3 900, 800 + Greentec, 700, 400, 300; VARIO 1000, 900, 800, 700, 500, 400, 300; FENDT 200 S; ROGATOR 600				
<b>Grammer MSG 521</b> (Sitzbreite bis 49 cm) 	OHNE Sitztiefenverstellung MIT Rückenverlängerung	Microfaservelour	<b>X991635281250</b>	<b>X991635280250</b>
		Microfaservelour verstärkt	<b>X991635281260</b>	<b>X991635280260</b>
		Kunstleder	<b>X991635281270</b>	<b>X991635280270</b>
	OHNE Sitztiefenverstellung OHNE Rückenverlängerung	Microfaservelour	<b>X991635281280</b>	<b>X991635280280</b>
		Microfaservelour verstärkt	<b>X991635281290</b>	<b>X991635280290</b>
		Kunstleder	<b>X991635281300</b>	<b>X991635280300</b>
<b>Mögliche Baureihe</b> Fendt 200 (326-329); Fendt 200 F/P (210-222); VARIO 200 (330-334); VARIO 200 F (260-264); VARIO 200 P (272-274); FARMER 200 S (294-297); FARMER 200 P (246-248); VARIO 200 S3 207-208-209-210-211; VARIO 200 F S3 207-208-209-210-211; VARIO 200 P S3 209-210-211				

SITZTYP	OPTIONEN	MATERIAL	ART.NR. FENDT	ART.NR. DIESELROSS
<b>Grammer MSG 511</b> (Sitzbreite bis 40 cm) 	OHNE Sitztiefenverstellung MIT Rückenverlängerung	Microfaservelour	<b>X991635281310</b>	<b>X991635280310</b>
		Microfaservelour verstärkt	<b>X991635281320</b>	<b>X991635280320</b>
		Kunstleder	<b>X991635281330</b>	<b>X991635280330</b>
<b>Mögliche Baureihe</b> FARMER 100 (135-278); FARMER 200 (145-176); FARMER 200 S (294-297); FARMER 200 V (210-214) (205-208); FARMER 200 P (246-248); VARIO 200 V (260-264)				

SITZTYP	OPTIONEN	MATERIAL	ART.NR.
<b>Beifahrersitzbezüge</b> Ohne Bestückung 	Notsitz - starr - unbenannt	Microfaservelour	<b>X991635281340</b>
		Kunstleder	<b>X991635281350</b>
	„SEARS“ - Sudhoff - klappbar	Microfaservelour	<b>X991635281360</b>
		Kunstleder	<b>X991635281370</b>
	„SEARS“ - Jemlich - hochklappbar	Microfaservelour	<b>X991635281380</b>
		Kunstleder	<b>X991635281390</b>
	Notsitz - drehbar - unbenannt	Microfaservelour	<b>X991635281460</b>
		Kunstleder	<b>X991635281470</b>
<b>Armlehnenbezüge</b> 	2 Stück 100 X 390 mm	Microfaservelour	<b>X991635281400</b>
		Kunstleder	<b>X991635281410</b>
	1 Stück 100 X 390 mm 1 Stück 65 X 260 mm	Microfaservelour	<b>X991635281420</b>
		Kunstleder	<b>X991635281430</b>
	1 Stück 100 X 390 mm 1 Stück AL Vario Terminal	Microfaservelour	<b>X991635281440</b>
		Kunstleder	<b>X991635281450</b>
	1 Stück 100 X 390 mm 1 Stück AL Vario Terminal (Fendt One)	Microfaservelour	<b>X991635281480</b>
		Kunstleder	<b>X991635281490</b>

# Traktorhauben für Weinbergtraktoren



## Traktorhauben für Weinbergtraktoren

Die Schutzhaube bietet einen hervorragenden Schutz beim Vorschneiden, Laubschneiden, Entlauben und bei allen Arbeiten wo aggressive Spritzmittel zum Einsatz kommen. Die Motorhaube und das Dach sind vor herunterfallenden Ästen, Laub und ätzenden Flüssigkeiten geschützt. So sparen Sie Zeit, da eine aufwendige Reinigung des Traktors entfällt. Der Lack wird optimal geschützt, so dass der Traktor auch nach vielen intensiven Einsätzen wie neu aussieht! Mit überschaubarem finanziellen Einsatz gewährleisten Sie so optimalen Werterhalt Ihres Traktors!

Alle Schutzhauben werden maßgeschneidert.

Innenseitig sind die Hauben mit Vlies ausgekleidet, um den Lack optimal zu schützen. An den Beleuchtungseinheiten ist eine Klarsichtfolie eingearbeitet. Auf Höhe der Tankklappe ist ein Deckel mit Klett- und Flauschband verarbeitet, so dass die Schutzhaube auch zum Tanken auf der Motorhaube verbleiben kann. Den Lüftungsschlitzen in der Motorhaube wird ebenfalls mit entsprechenden Aussparungen mit Lüftungsgittern Rechnung getragen.

Die Hauben verfügen an mehreren Stellen über Befestigungsschlaufen und sind einfach zu montieren. Entsprechende Expandergummis sind im Lieferumfang enthalten.

### Material

#### PVC Serge Ferrari

- 670 g/m<sup>2</sup>
- Dauerhafte UV-Beständigkeit
- Außerordentliche Lebensdauer
- Wärmebeständig bis +70 Grad DIN EN 4675
- Zertifiziert nach ISO 9001



**Die Haube wird mit mehreren Befestigungsschlaufen und Expandergummis am Traktor fixiert.**

#### Lüftungsgitter Polymar

- 300g/m<sup>2</sup>
- 40% offene Fläche
- Wärmebeständig bis +70 Grad DIN EN 1876-2
- Luftdurchlässigkeit 9030 l/m<sup>2</sup> sec.



**Stabiles Gittermaterial aus Polymar auf Höhe der Lüftungsschlitze der Motorhaube gewährleisten die ordnungsgemäße Belüftung des Motors.**

#### Lackschutzvlies

- 230 g/m<sup>2</sup>
- Aus weicher Vliesfaser
- Rückseite mit PE Folie beschichtet
- Hervorragender Lackschutz



**Hochwertiges Vliesmaterial an der Innenseite bietet optimalen Lackschutz auch vor kleinen Kratzern.**

#### Glasklarfolie Achilles

- 800 my stark
- Durch UV-Stabilisator hervorragende Haltbarkeit auch bei starker Sonneneinstrahlung
- Klare Durchsicht



**Alle Beleuchtungselemente sind durch die eingearbeitete Klarsichtfolie geschützt.**

## Schutzhauben für die Motorhaube

Jetzt in zwei Varianten: mit  
und ohne Hydraulikabdeckung

Aus hochwertigem PVC mit Schutzvlies an der Innenseite, Lüftungsgittern am Ansaugpunkt und klarem PVC an den Aussparungen für Beleuchtung und Kennzeichen.

ARTIKELNUMMER	BEZEICHNUNG	PASSEND ZU
<b>X991480700000</b>	Fendt Motorschutzhaube Farmer 200 / Wein Obstbau Schlepper	250V 250VA 250VAK 250VK 260V
<b>X991480701000</b>	Fendt Motorschutzhaube Farmer 200 / Wein Obstbau Schlepper	270V 270VA 275V 275VA 280V
<b>X991480702000</b>	Fendt Motorschutzhaube Fendt 200 Wein Obstbau Schlepper	206V(F) 207V(F) 206S 207S
<b>X991480703000</b>	Fendt Motorschutzhaube Fendt 200 Wein Obstbau Schlepper	208V(F) 209V(F) 208P 209P 208S 209S
<b>X991480704000</b>	Fendt Motorschutzhaube Fendt 200 Vario	207 – 211 V / F, 209 – 211 P, 207 – 211 S
<b>X991480704100 NEU!</b>	Fendt Motorschutzhaube Fendt 200 Vario mit Hydraulikabdeckung	207 – 211 V / F, 209 – 211 P, 207 – 211 S
<b>X991480705000</b>	Fendt Motorschutzhaube Fendt 200 Vario S3	207 – 211 V / F Vario S3, 209 – 211 P Vario S3, 207 – 211 S Vario S3
<b>X991480705100 NEU!</b>	Fendt Motorschutzhaube Fendt 200 Vario S3 mit Hydraulikabdeckung	207 – 211 V / F Vario S3, 209 – 211 P Vario S3, 207 – 211 S Vario S3
<b>X991480721000 NEU!</b>	Fendt Motorschutzhaube Fendt 200 Vario Gen 3	207 – 211 V / F Vario Gen 3, 209 – 211 P Vario Gen 3
<b>X991480721100 NEU!</b>	Fendt Motorschutzhaube Fendt 200 Vario Gen 3 mit Hydraulikabdeckung	207 – 211 V / F Vario Gen 3, 209 – 211 P Vario Gen 3

## Dachschutzhauben

Jetzt auch für  
Vario 200 Gen 3

ARTIKELNUMMER	BEZEICHNUNG	PASSEND ZU
<b>X991480722000 NEU!</b>	Fendt Dachschutzhaube Fendt Vario 200 Gen 3	207 – 211 V Vario Gen 3
<b>X991480706000</b>	Fendt Dachschutzhaube OHNE Ausschnitt Fendt Vario V Modell	206V 207V 208V 209V 207V Vario, 208V Vario, 209V Vario, 210V Vario, 211V Vario
<b>X991480707000</b>	Fendt Dachschutzhaube MIT Ausschnitt Fendt Vario V Modell	206V 207V 208V 209V 207V Vario, 208V Vario, 209V Vario, 210V Vario, 211V Vario
<b>X991480708000</b>	Fendt Dachschutzhaube OHNE Ausschnitt Fendt Vario S/P Modell	207 Vario, 208F/P Vario, 209F/P Vario, 210F/P Vario, 211F/P Vario
<b>X991480709000</b>	Fendt Dachschutzhaube MIT Ausschnitt Fendt Vario S/P Modell	207 Vario, 208F/P Vario, 209F/P Vario, 210F/P Vario, 211F/P Vario
<b>X991480710000</b>	Fendt Dachschutzhaube OHNE Ausschnitt Fendt Vario S3 V Modell	207V Vario S3, 208V Vario S3, 209V Vario S3, 210V Vario S3, 211V Vario S3
<b>X991480711000</b>	Fendt Dachschutzhaube MIT Ausschnitt Fendt Vario S3 V Modell	207V Vario S3, 208V Vario S3, 209V Vario S3, 210V Vario S3, 211V Vario S3

Irrtümer und Druckfehler vorbehalten



Der Tank ist durch die eingearbeitete Öffnung gut zu erreichen. Dank des eingearbeiteten Klettverschlusses lässt sich diese auch wieder sauber verschließen.





2024/25 AGCO Parts bietet weltweit Originalteile für Maschinen aller AGCO Marken.